

CIJFERWIJS

**Slimmer worden
met cijfers!**

8 

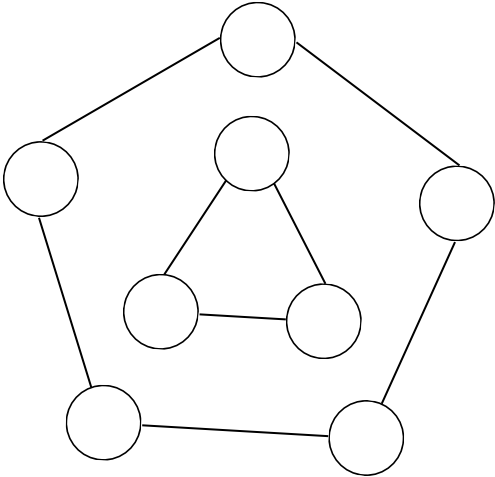

Plaats de cijfers 1 tot 8 zo, dat de som van de cijfers in zowel de driehoek als de vijfhoek gelijk is.

LEVEND
— REKENEN —

46 

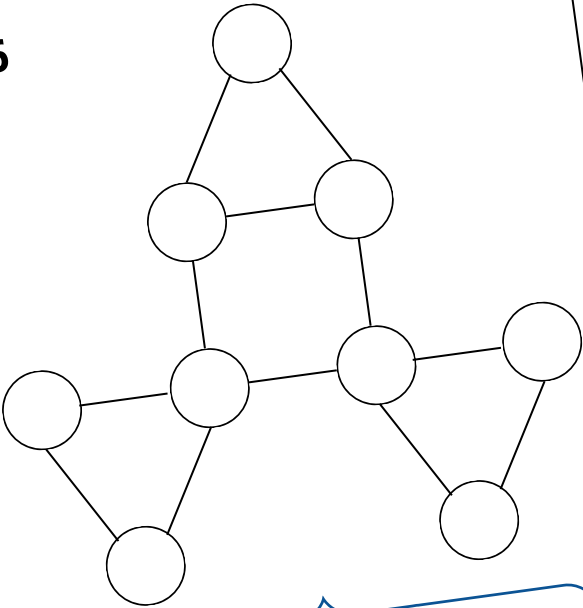

Plaats de cijfers 1 tot en met 9 zo, dat de som van de cijfers in alle driehoeken en in het vierkant 13 is.

LEVEND
— REKENEN —

Doel van het spel

Bij CijferWijs moeten de cijfers zo worden geplaatst dat binnen de figuren of lijnen:

- de som van de cijfers gelijk is
- bij opdrachten met twee figuren of lijnen, de opgegeven som wordt bereikt. Dit houdt in dat spelers de juiste cijfercombinaties moeten vinden om de som aan beide zijden of binnen de figuren gelijk te maken
- of om een specifieke som te realiseren.

Onder elke puzzel staat een eigen uitleg, zodat spelers begrijpen wat er van hen wordt verwacht.

Differentiatie

De opdrachten zijn onderverdeeld in drie moeilijkheidsniveaus:

23 eenvoudige opdrachten (één ster),

23 gemiddelde opdrachten (twee sterren),

14 uitdagende opdrachten (drie sterren).

Het moeilijkheidsniveau van de opdrachten is onder andere afhankelijk van het aantal snijpunten.

Voor wie

CijferWijs is geschikt voor kinderen vanaf 8 jaar.



1

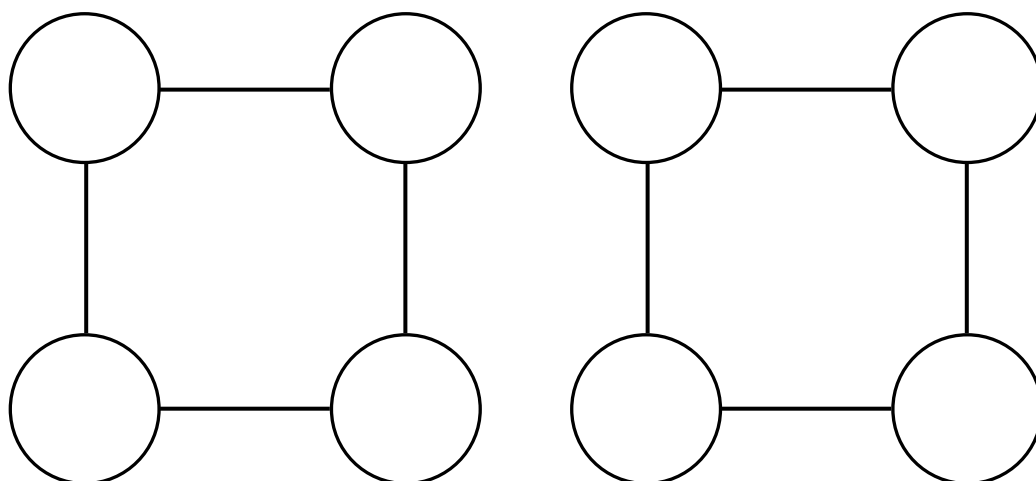

• •
Plaats de cijfers 1 tot 8 zo, dat de som van
de cijfers in beide vierkanten gelijk is.
• •



2

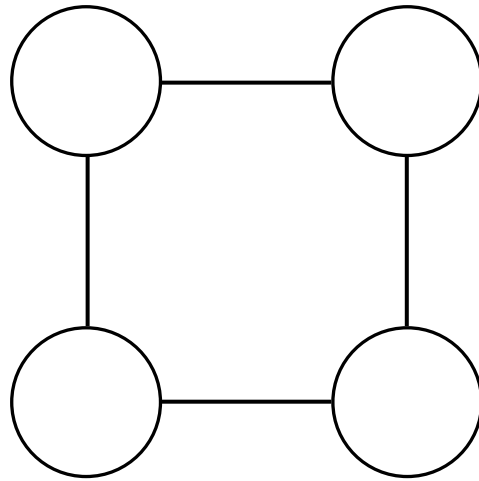
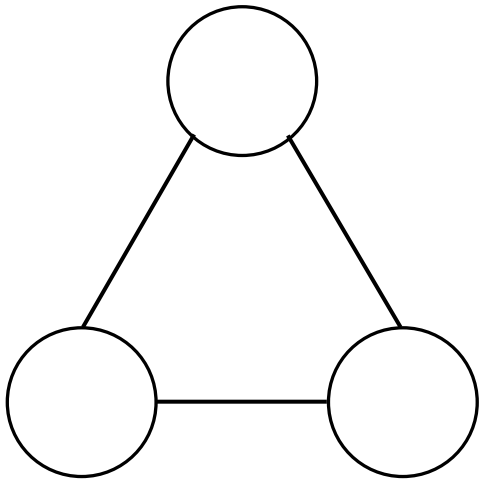

Plaats de cijfers 1 tot 7 zo, dat de som van de cijfers in het driehoek en het vierkant gelijk is.



3

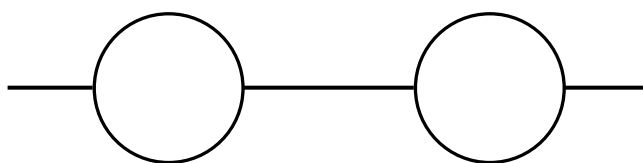
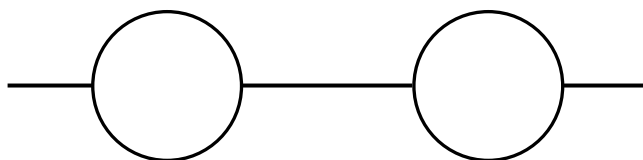
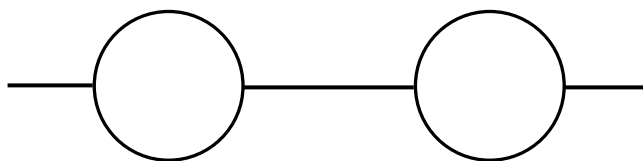
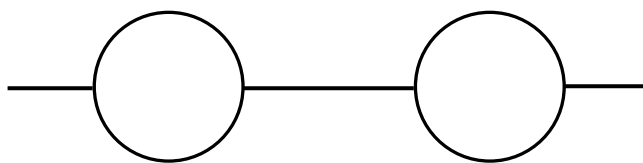

Plaats de cijfers 1 tot 8 zo, dat de som van de cijfers op elke lijn gelijk is.



4

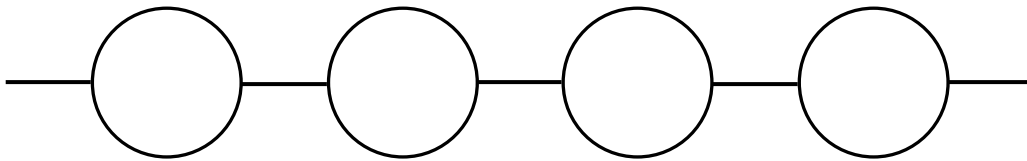
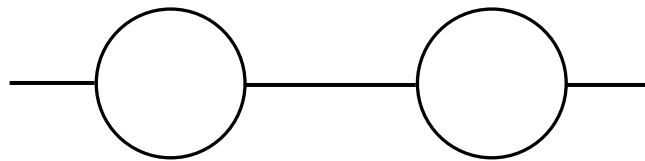
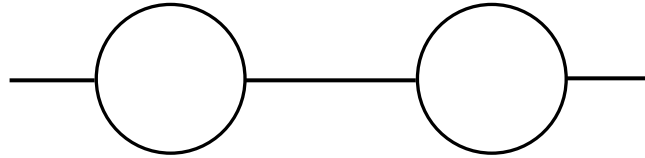

Plaats de cijfers 1 tot 8 zo, dat de som van de cijfers op elke lijn gelijk is.



5

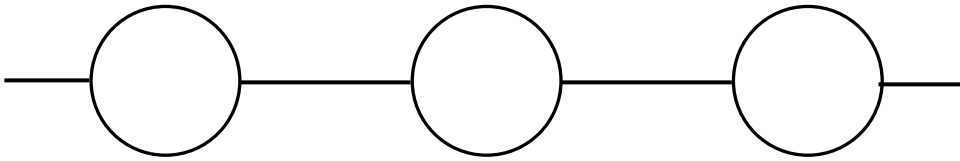
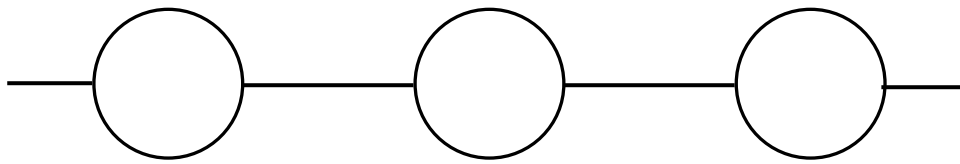
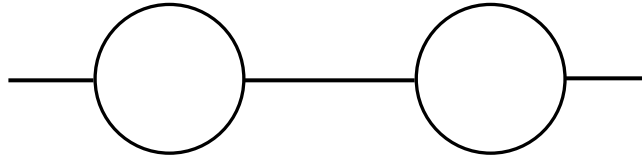

• •
Plaats de cijfers 1 tot 8 zo, dat de som van
de cijfers op elke lijn gelijk is.
• •



6

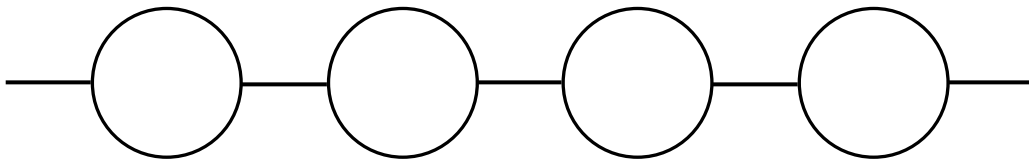
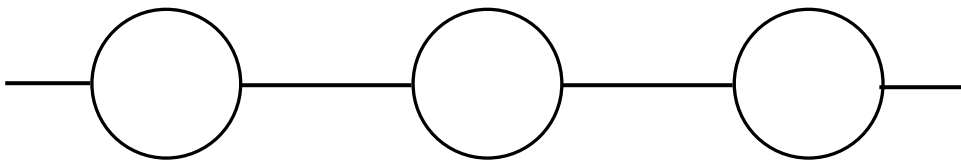
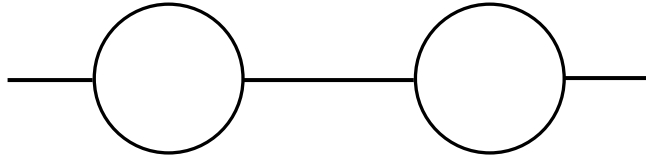

•
Plaats de cijfers 1 tot 9 zo, dat de som van
de cijfers op elke lijn gelijk is.
•



7

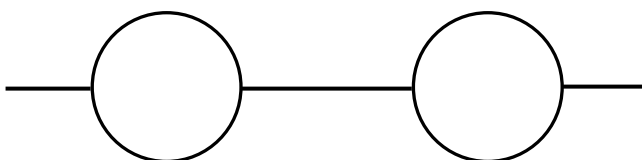
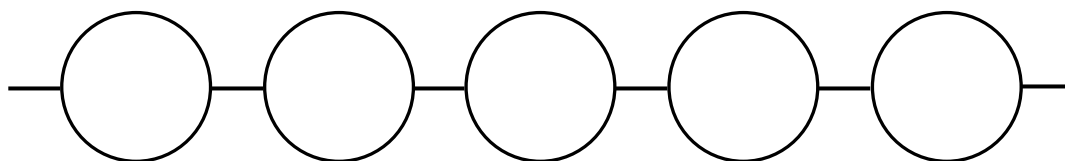
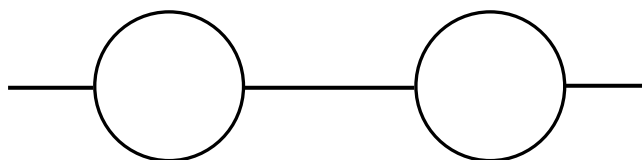

Plaats de cijfers 1 tot 9 zo, dat de som van de cijfers op elke lijn gelijk is.



8

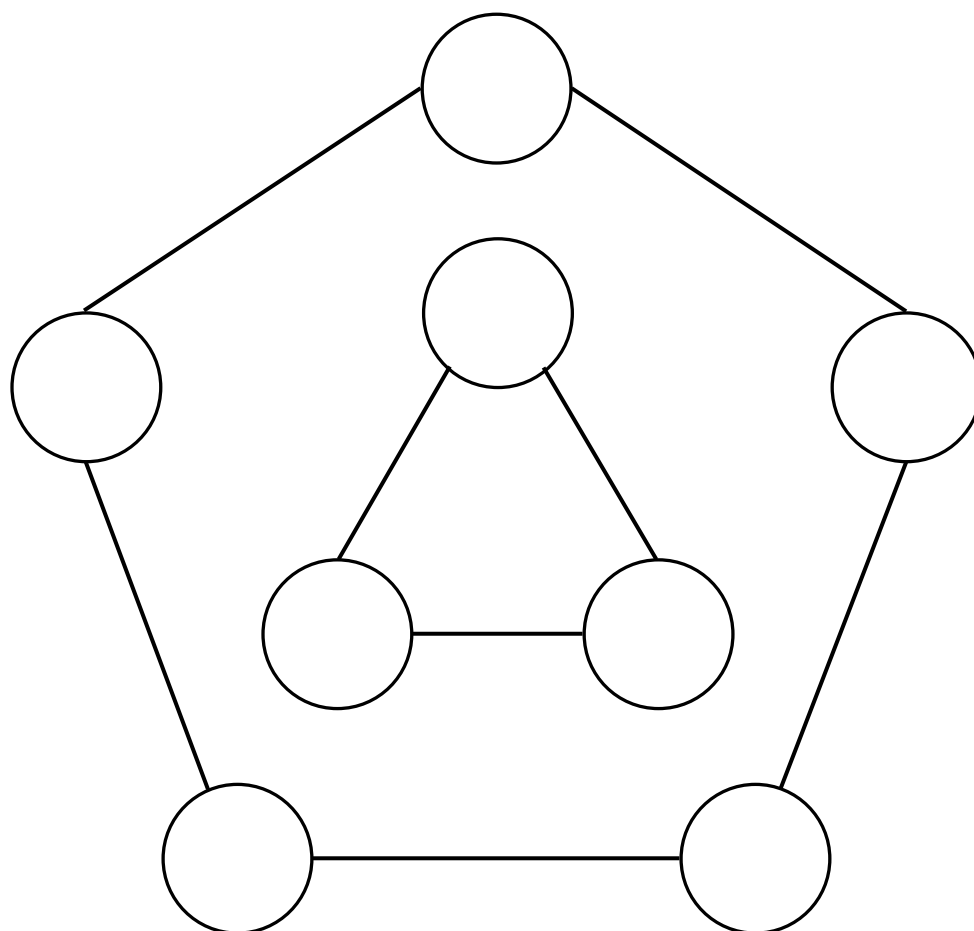

Plaats de cijfers 1 tot 8 zo, dat de som van de cijfers in zowel de driehoek als de vijfhoek gelijk is.



9

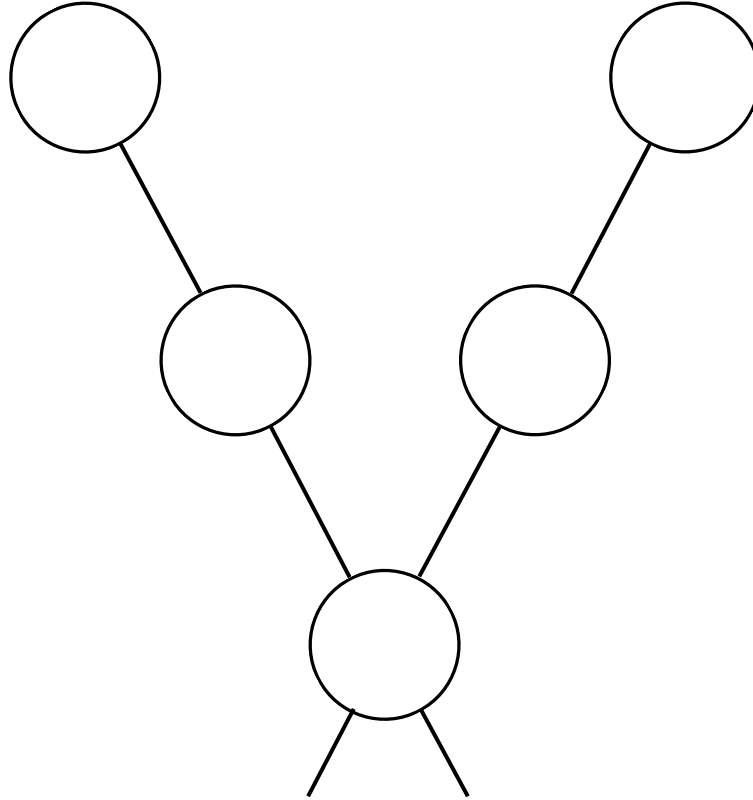

Plaats de cijfers 1 tot 5 zo, dat de som van de cijfers op elke lijn gelijk is.



10

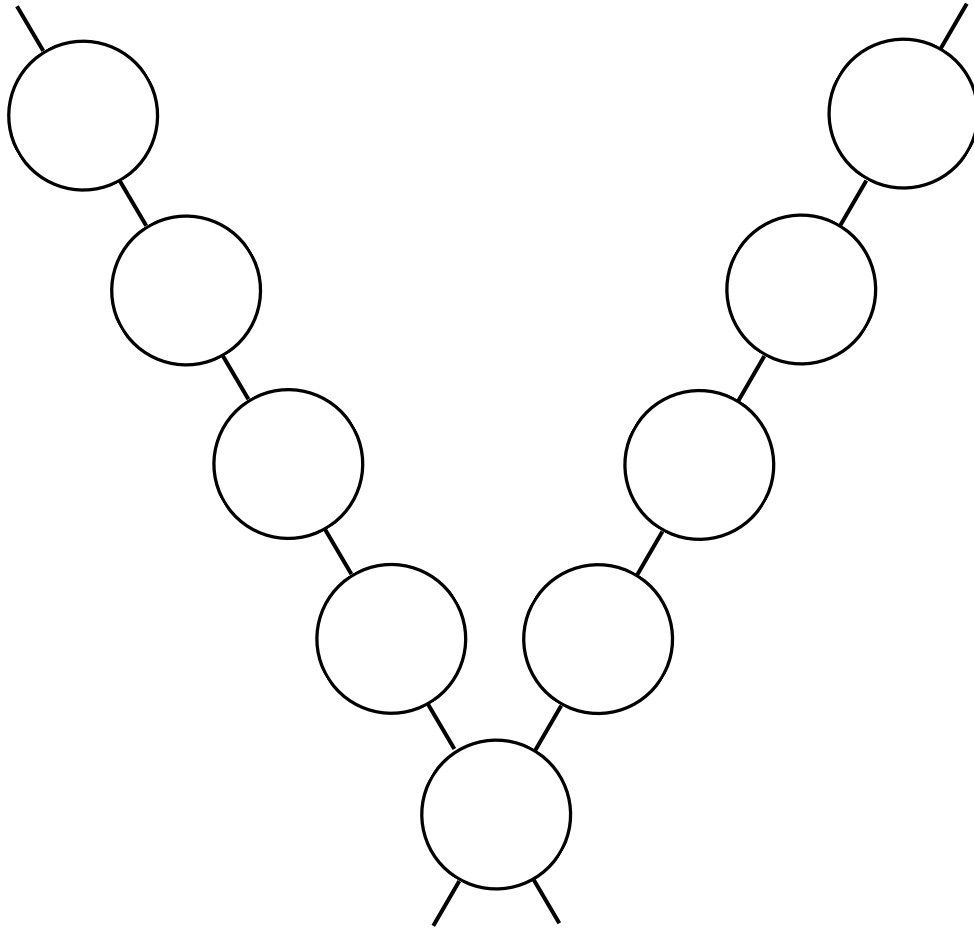

Plaats de cijfers 1 tot 9 zo, dat de som van de cijfers op elke lijn gelijk is.



11

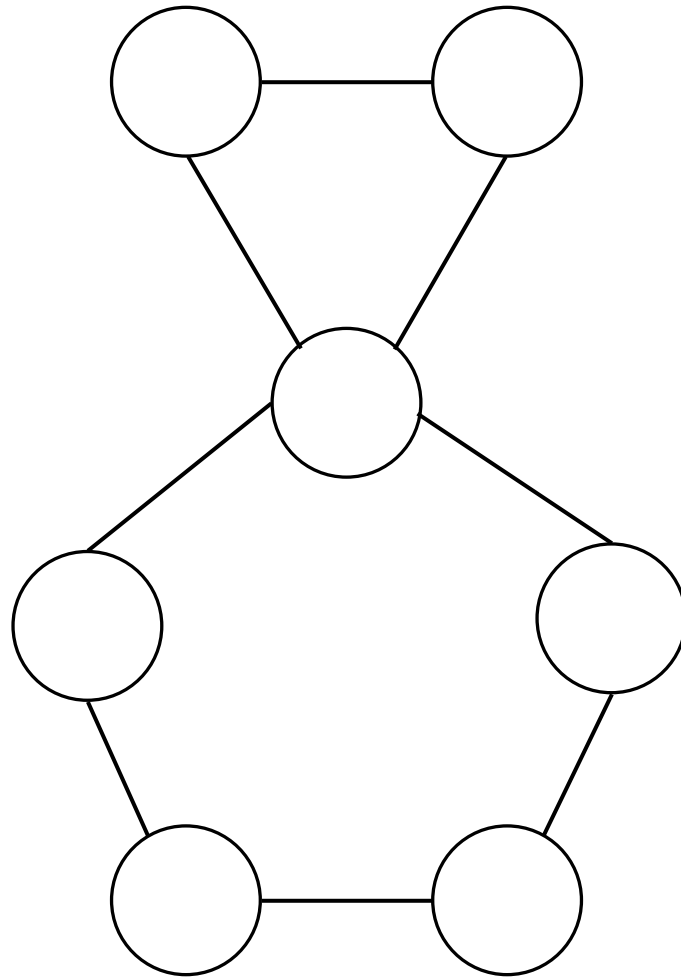

Plaats de cijfers 1 tot 7 zo, dat de som van de cijfers in de driehoek en in de vijfhoek gelijk is.



12

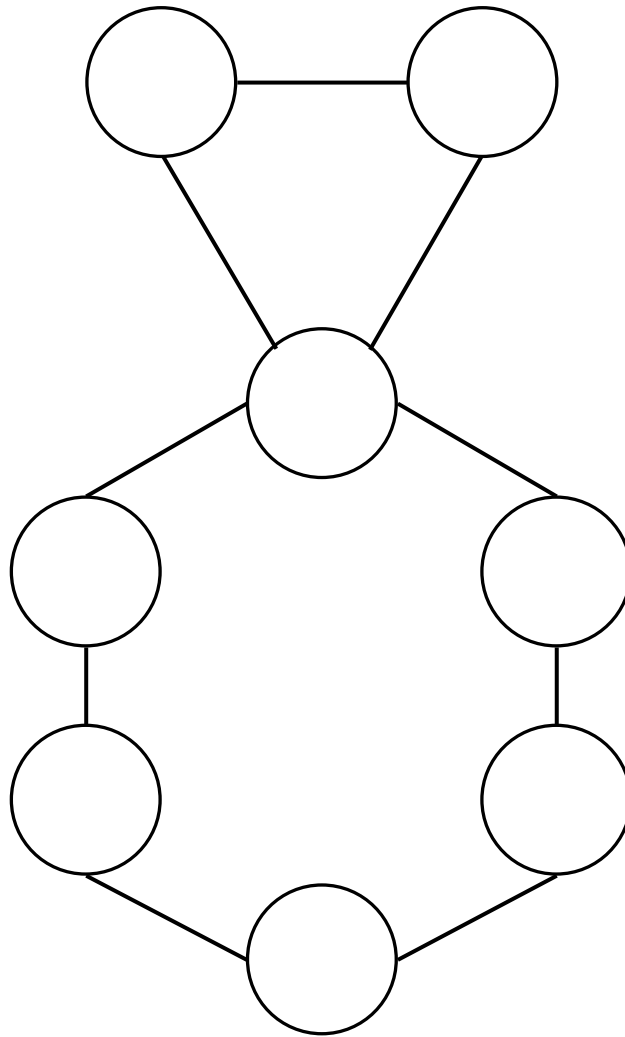

Plaats de cijfers 1 tot 8 zo, dat de som van de cijfers in de driehoek en in de zeshoek gelijk is.



13

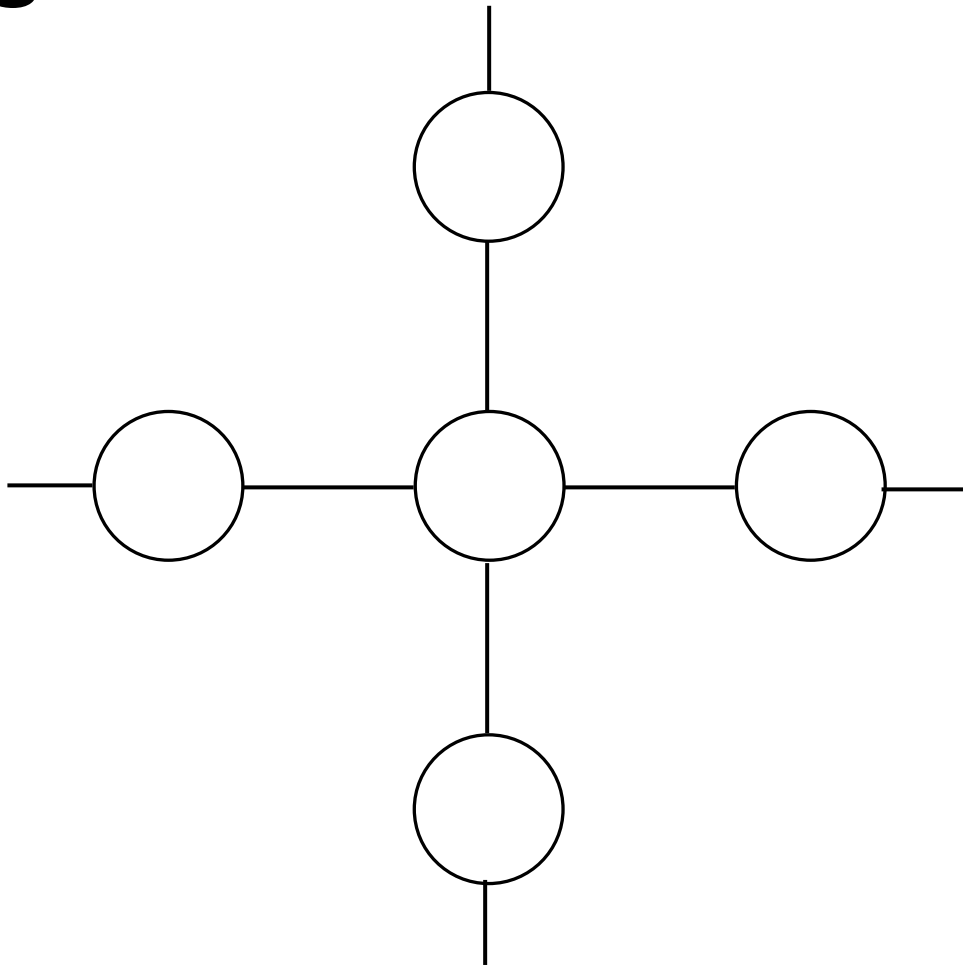

Plaats de cijfers 1 tot 5 zo, dat de som van de cijfers op elke lijn gelijk is.



14

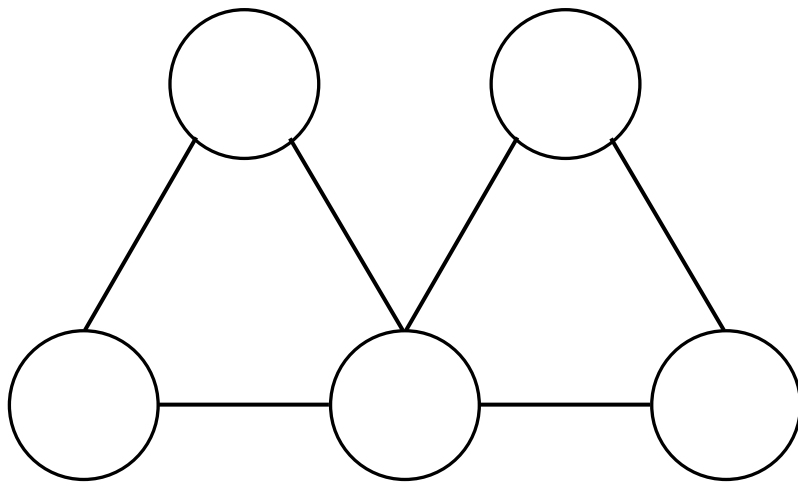

Plaats de cijfers 1 tot 5 zo, dat de som van de cijfers in beide driehoeken gelijk is.



15

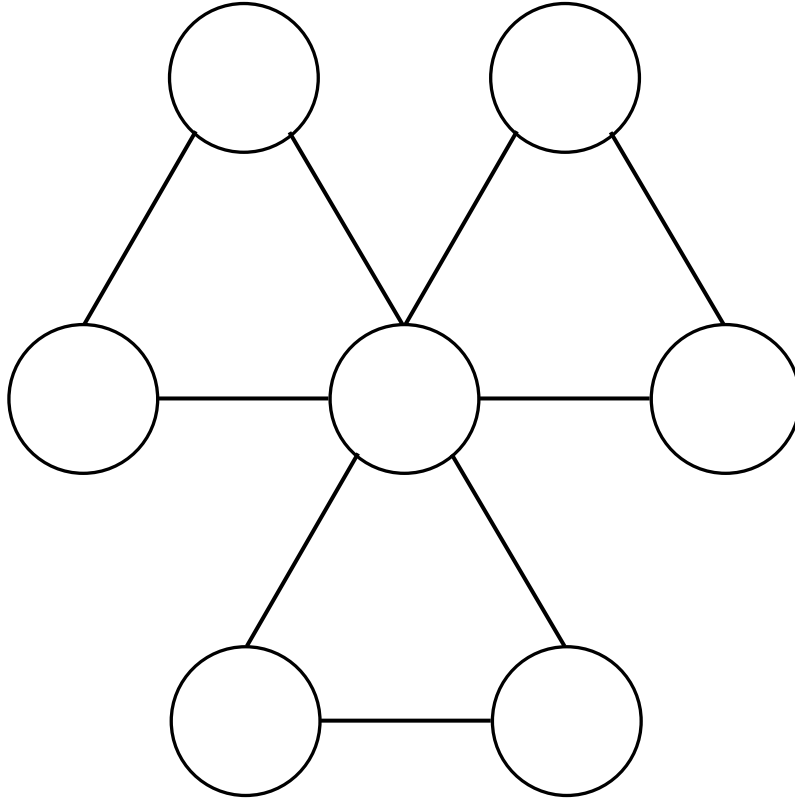

Plaats de cijfers 1 tot 7 zo, dat de som van de cijfers in elke driehoek gelijk is.



16

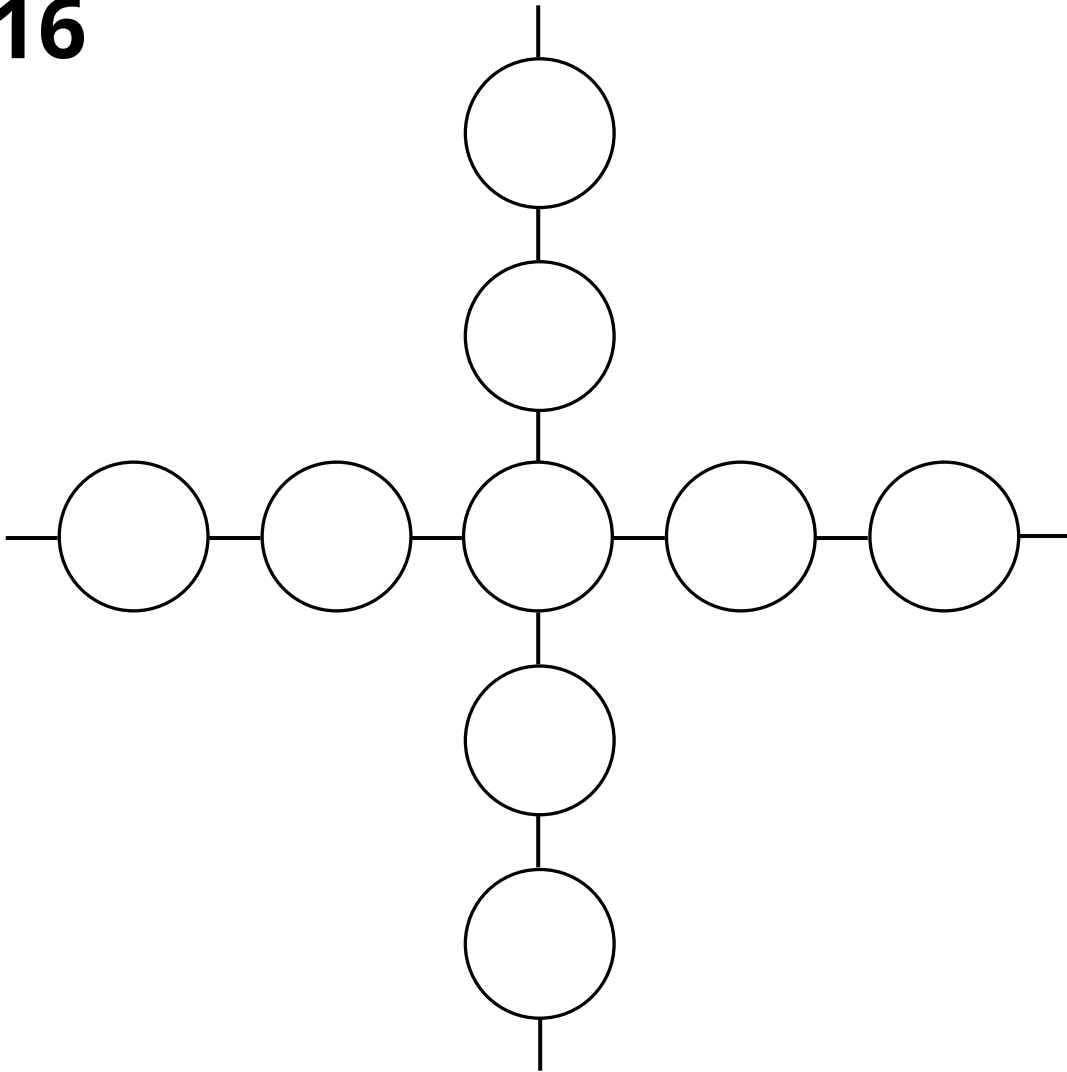

Plaats de cijfers 1 tot 9 zo, dat de som van de cijfers op elke lijn gelijk is.



17

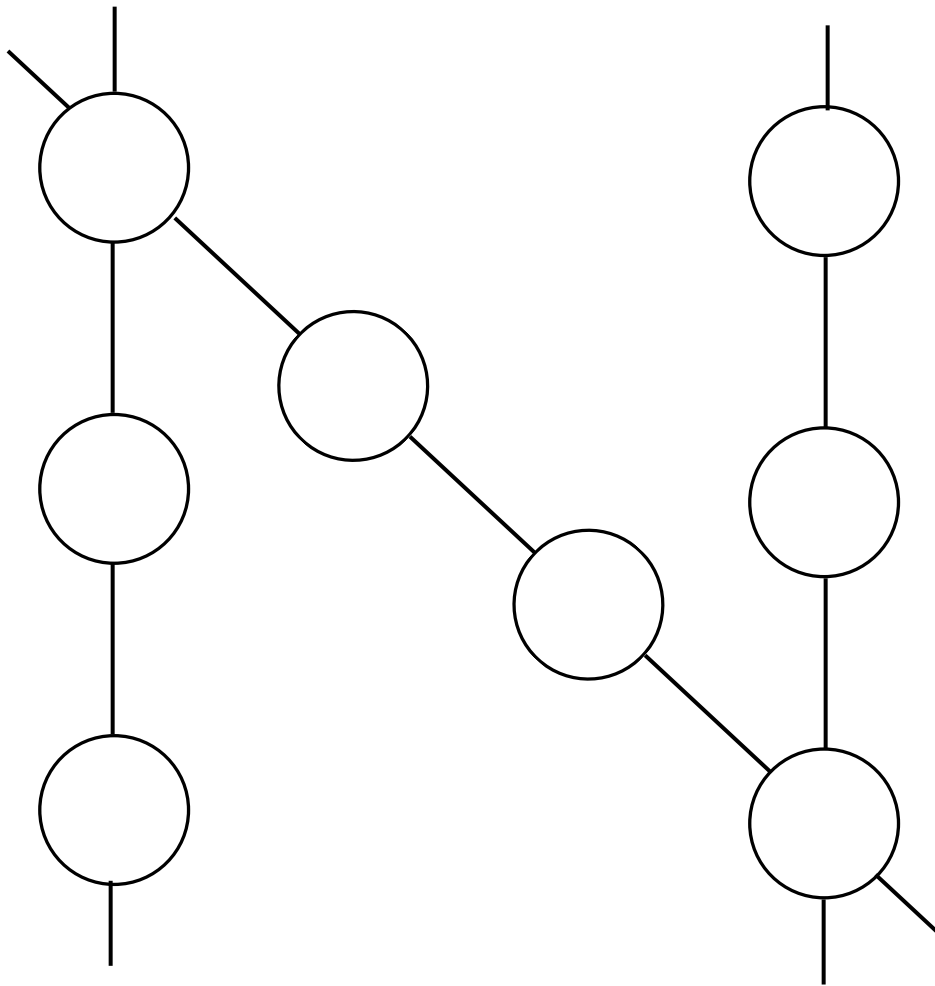

Plaats de cijfers 1 tot 8 zo, dat de som van de cijfers op elke lijn gelijk is.



18

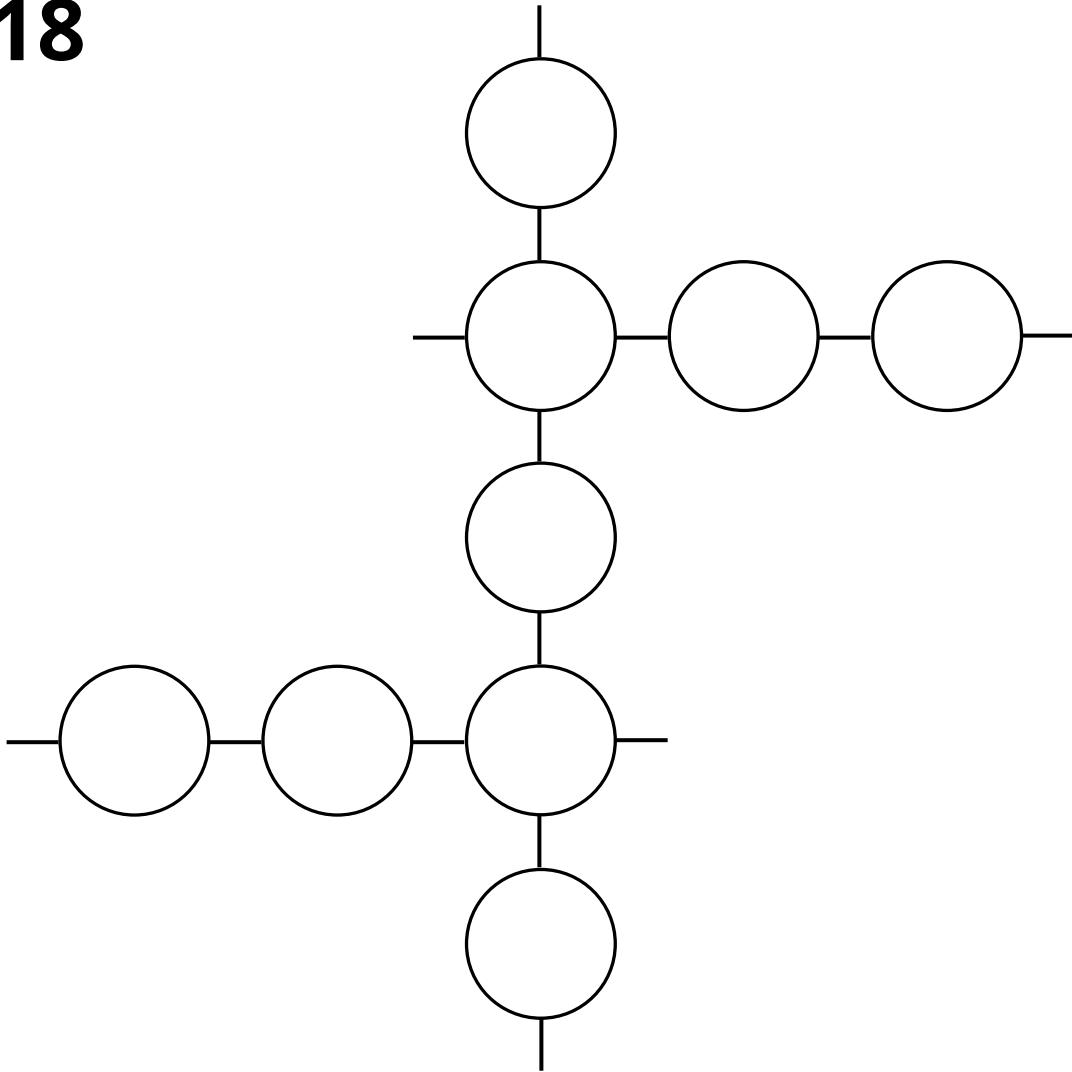

Plaats de cijfers 1 tot 9 zo, dat de som van de cijfers op elke lijn gelijk is.



19

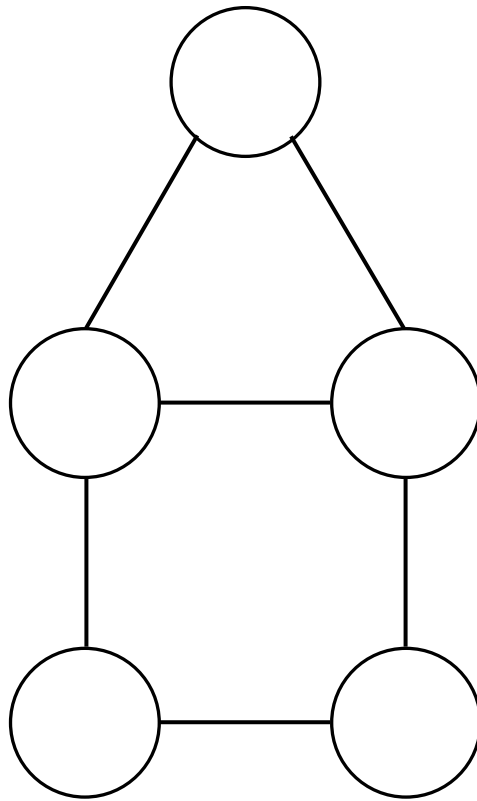

Plaats de cijfers 1 tot 5 zo, dat de som van de cijfers in het vierkant en in de driehoek gelijk is.



20

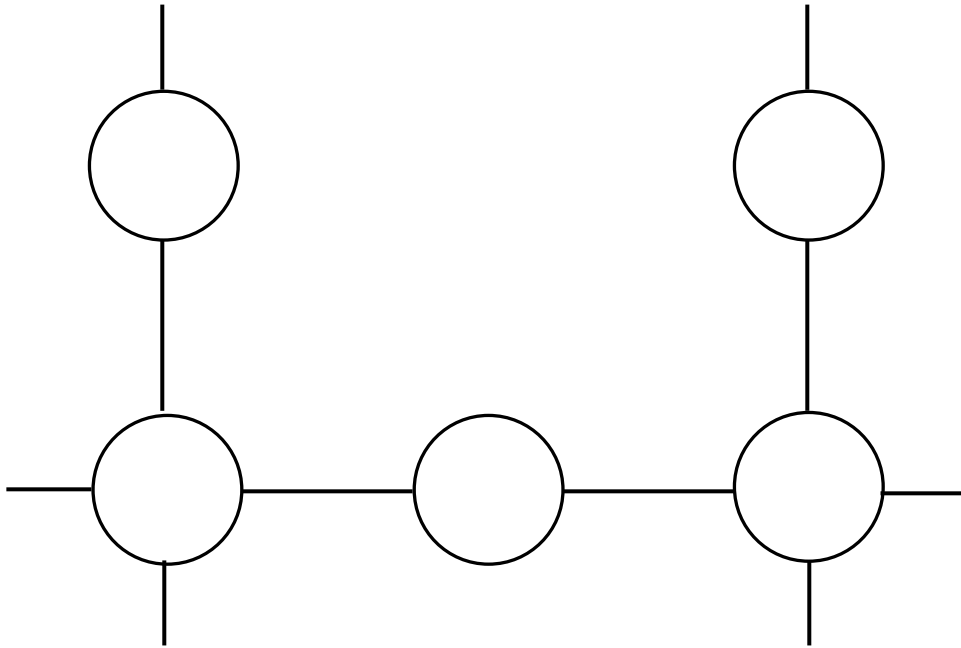

Plaats de cijfers 1 tot 5 zo, dat de som van de cijfers op elke lijn gelijk is.



21

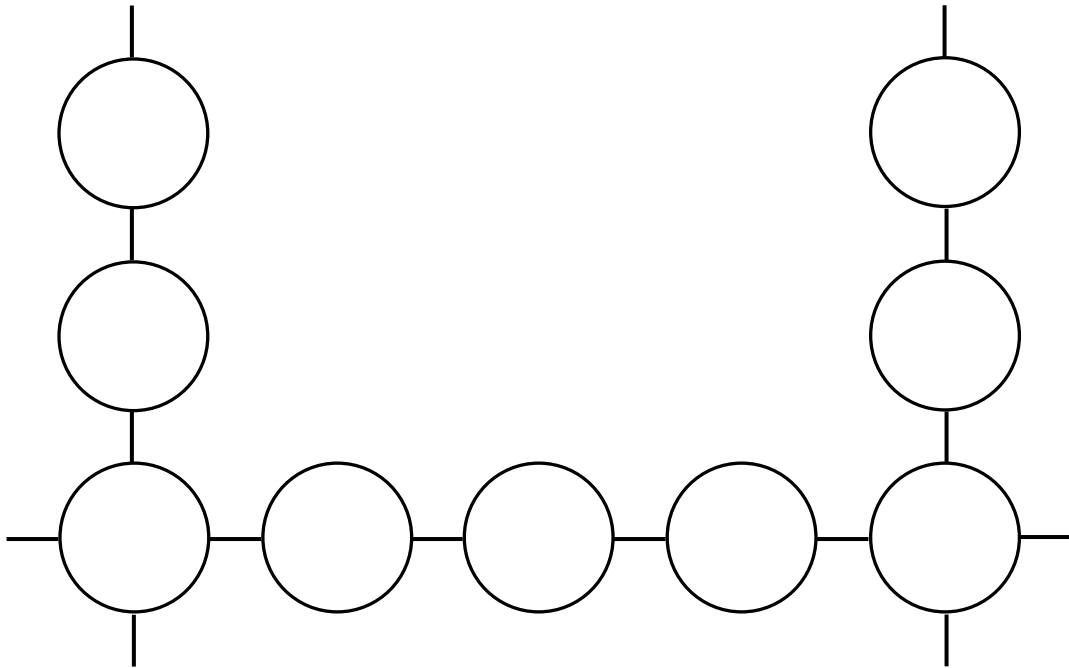

Plaats de cijfers 1 tot 9 zo, dat de som van de cijfers op elke lijn gelijk is.



22

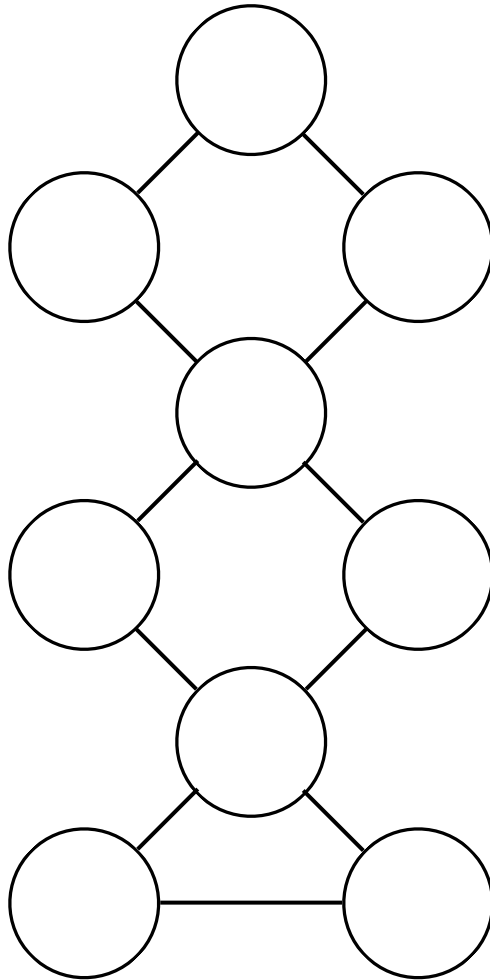

Plaats de cijfers 1 tot 9 zo, dat de som van de cijfers in beide vierkanten en de driehoek gelijk is.



23

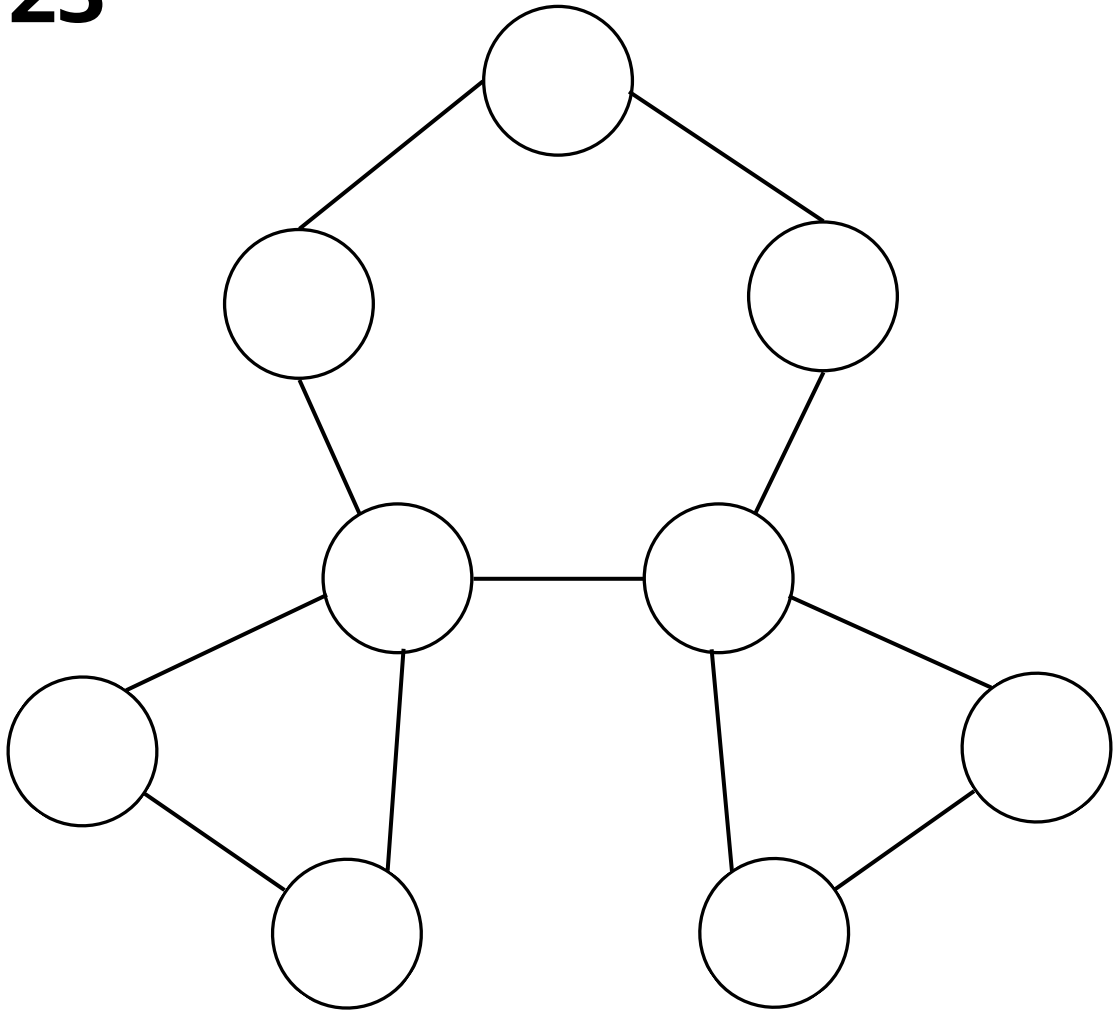

Plaats de cijfers 1 tot 9 zo, dat de som van de cijfers in beide driehoeken en de vijfhoek gelijk is.



24

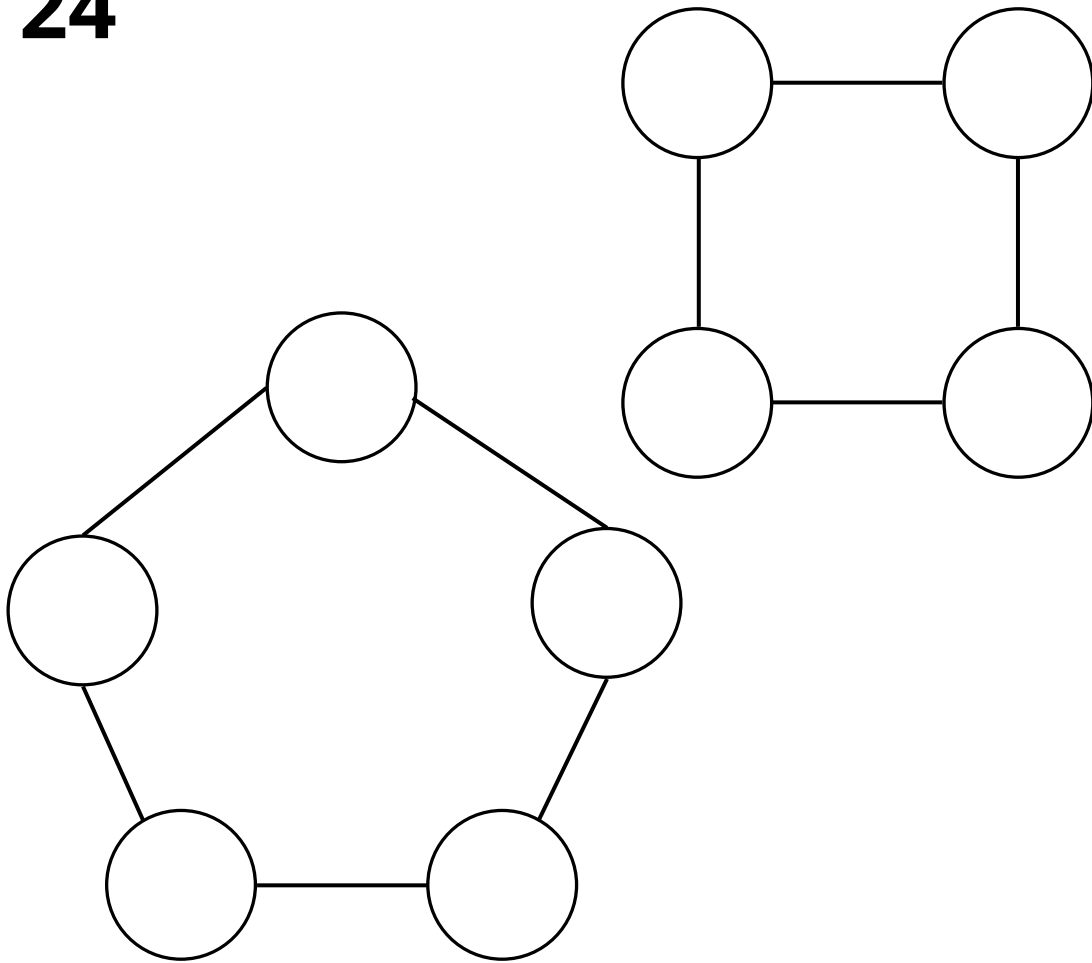

Plaats de cijfers 1 tot 9 zo, dat de som van de cijfers in het vierkant maar half zo groot is als de som in de vijfhoek.



25

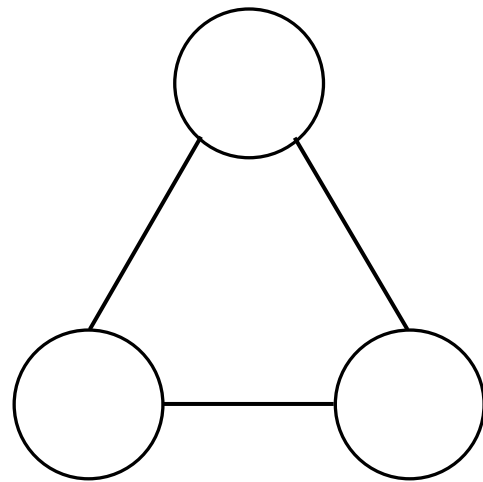
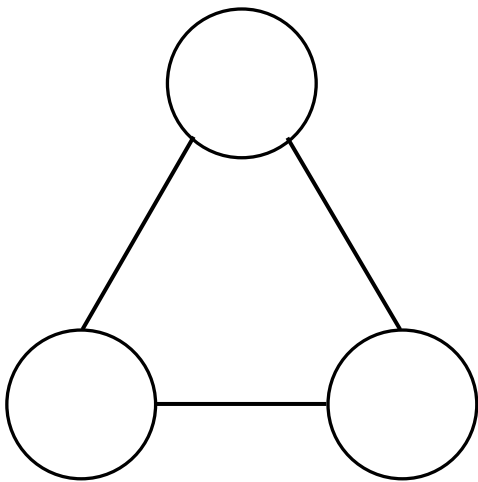

- Plaats de cijfers 1 tot en met 6 zo, dat de som van de cijfers in de rechter driehoek dubbel zo groot is als de som in de linker driehoek. •



26

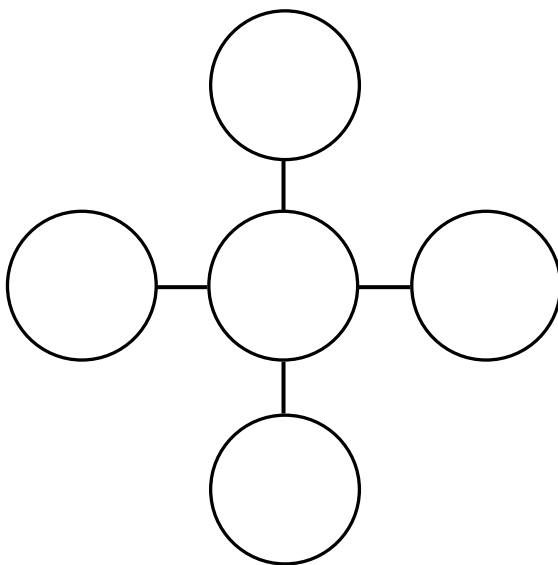
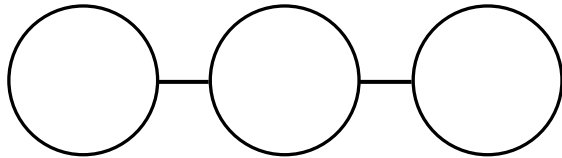

Plaats de cijfers 1 tot en met 8 zo, dat de som van de cijfers in het plusje vijf keer zo groot is als in het minnetje.



27

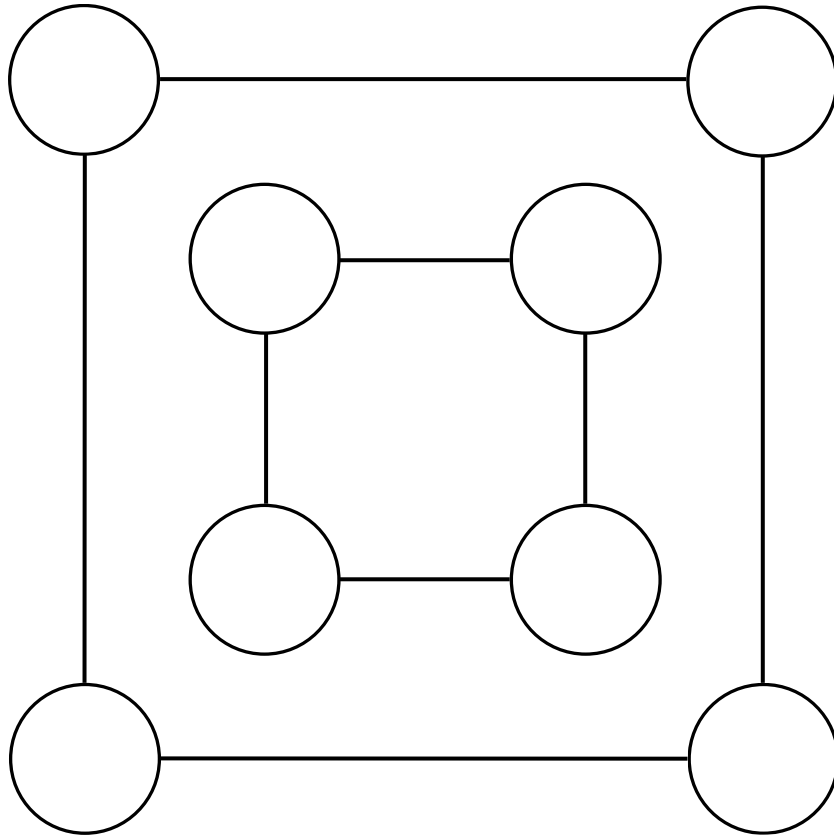

- Plaats de cijfers 1 tot en met 8 zo, dat de som van de cijfers in het grote vierkant dubbel zo groot is als in het kleine vierkant.



28

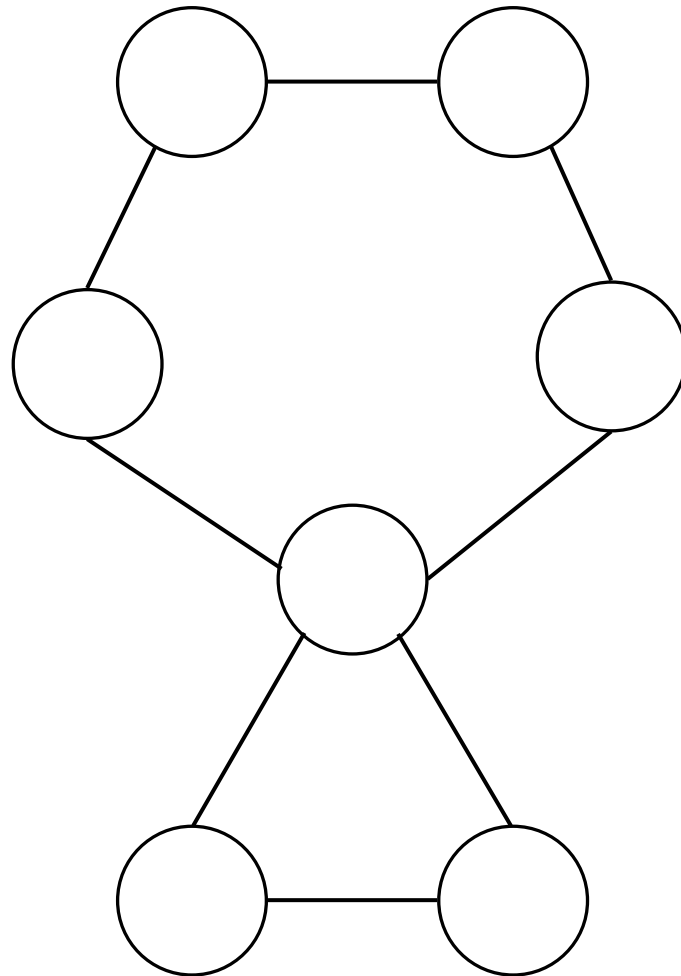

Plaats de cijfers 1 tot en met 7 zo, dat de som van de cijfers in de vijfhoek vier keer zo groot is als in de driehoek.



29

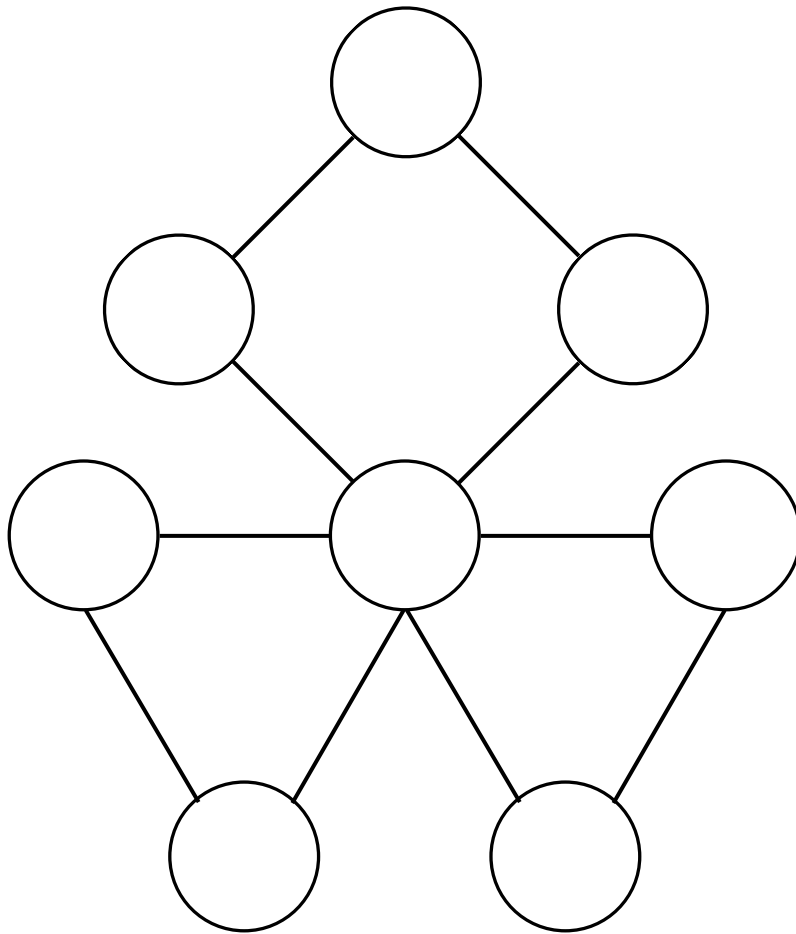

Plaats de cijfers 1 tot en met 8 zo, dat de som van de cijfers in beide driehoeken gelijk is aan de som in het vierkant.



30

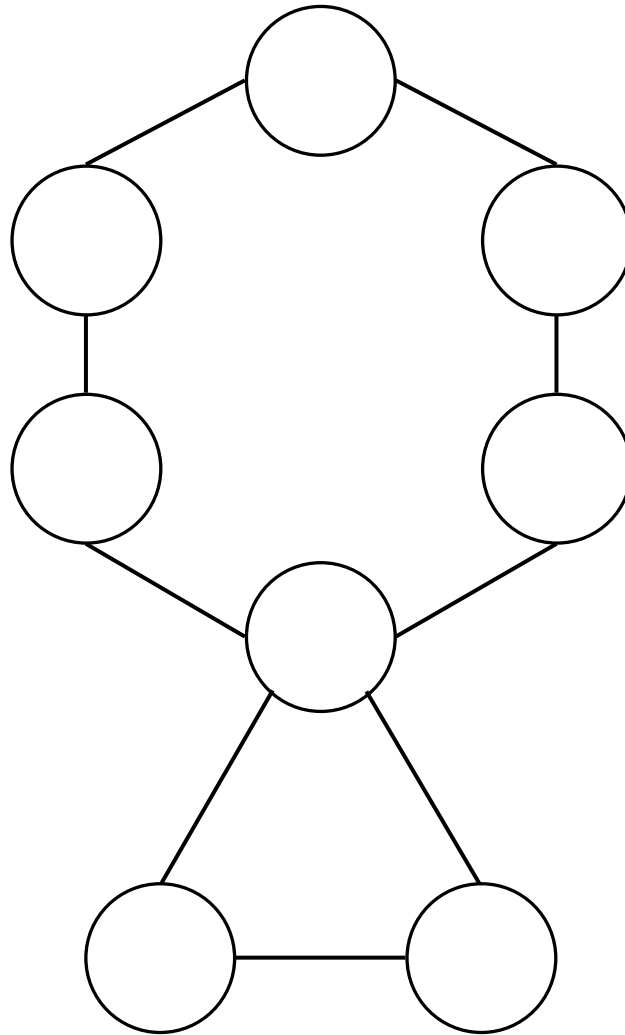

Plaats de cijfers 1 tot en met 8 zo, dat de som van de cijfers in de zeshoek vier keer zo groot is als in de driehoek.



31

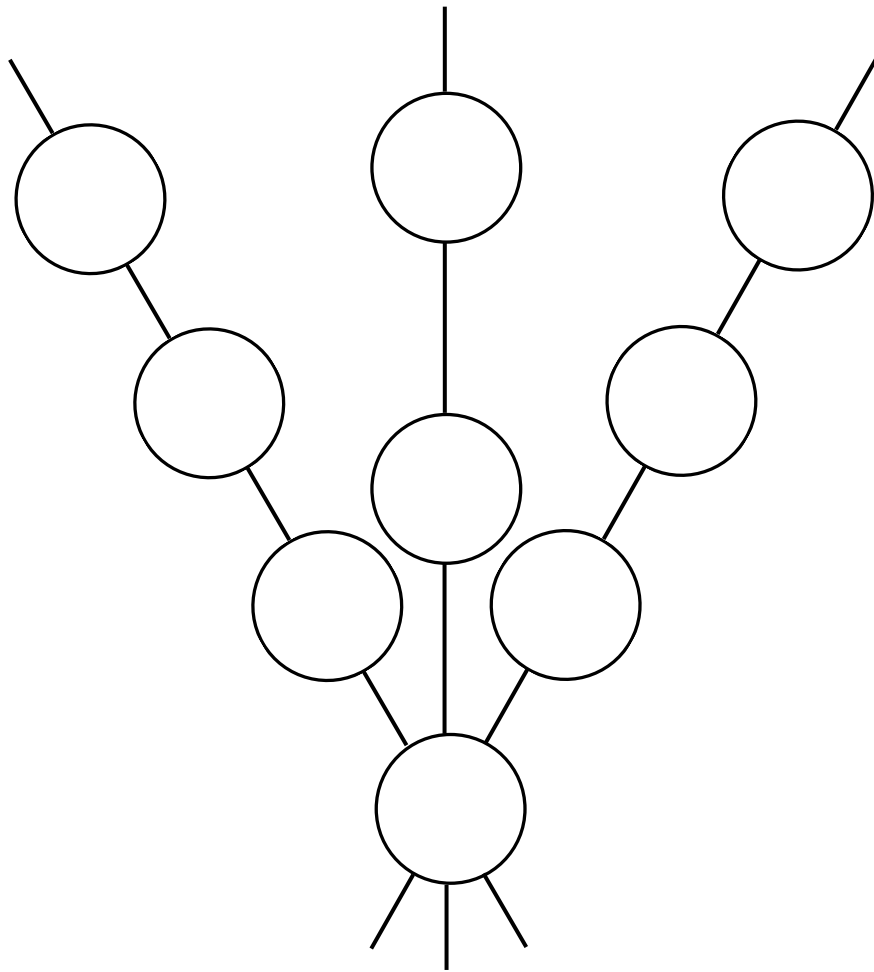

Plaats de cijfers 1 tot en met 9 zo, dat de som van de cijfers op elke lijn gelijk is.



32

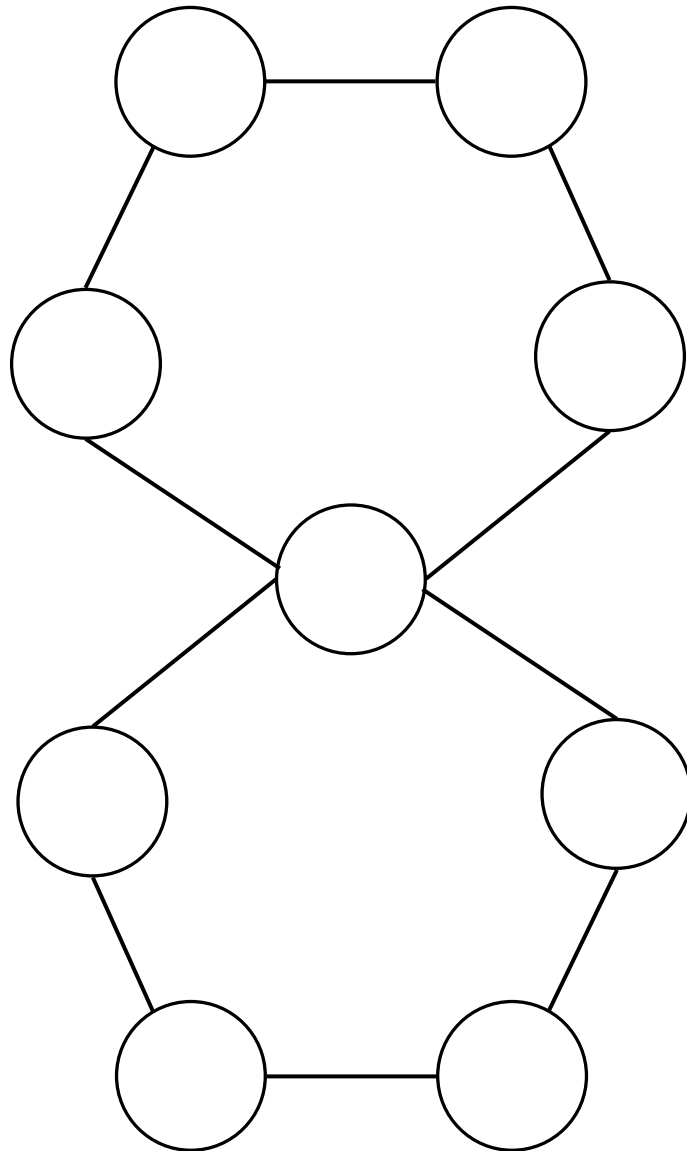

- Plaats de cijfers 1 tot en met 9 zo, dat de som van de cijfers in het ene vijfhoek dubbel zo groot is als in het andere vijfhoek. •



33

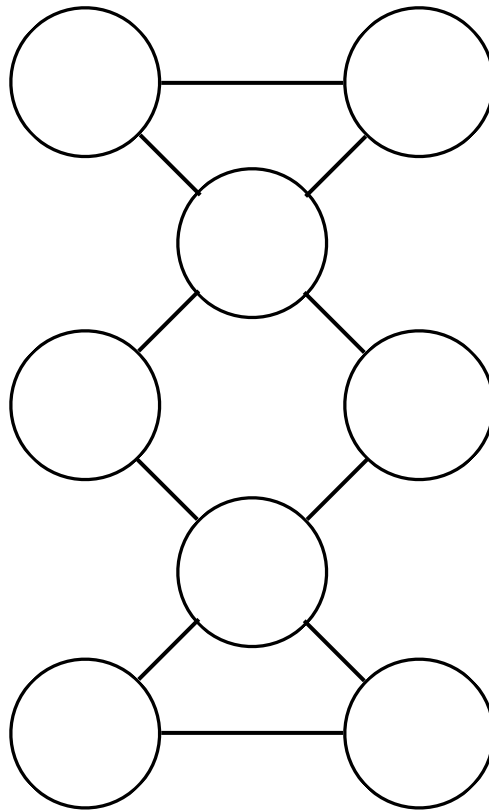

Plaats de cijfers 1 tot en met 8 zo, dat de som van de cijfers in beide driehoeken gelijk is aan de som in het vierkant.



34

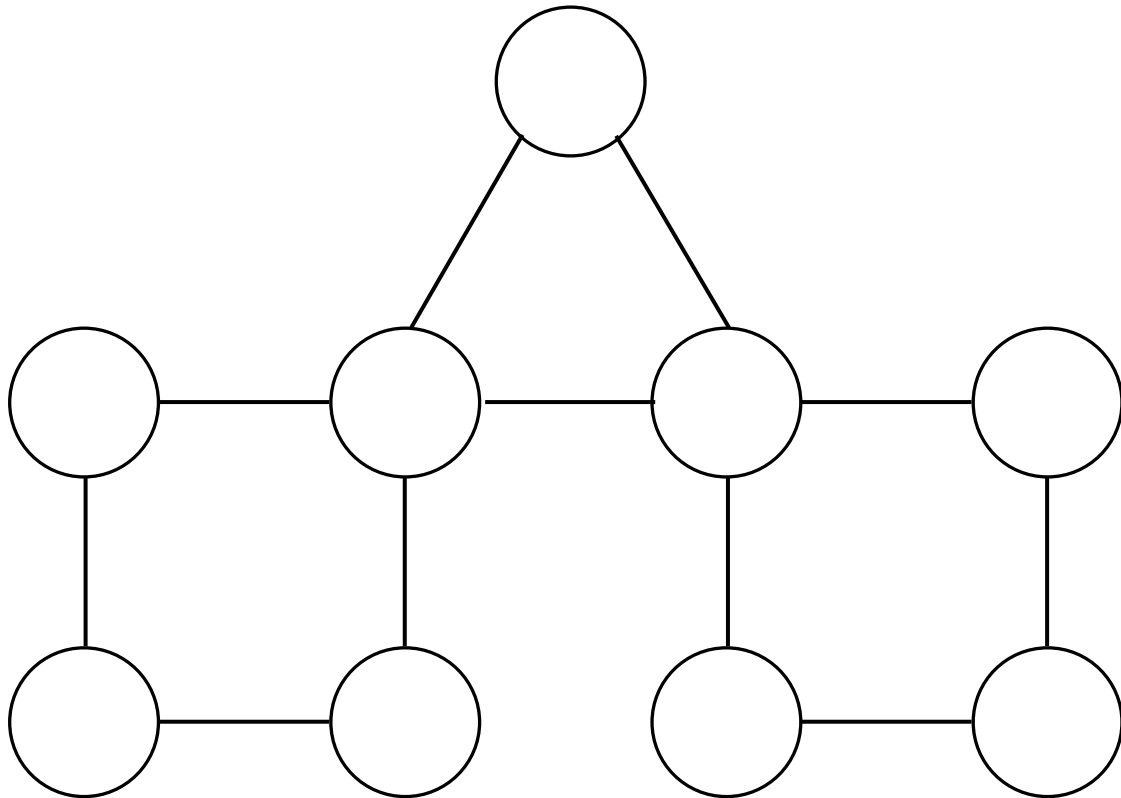

Plaats de cijfers 1 tot en met 9 zo, dat de som van de cijfers in beide vierkanten en in de driehoek gelijk is.



35

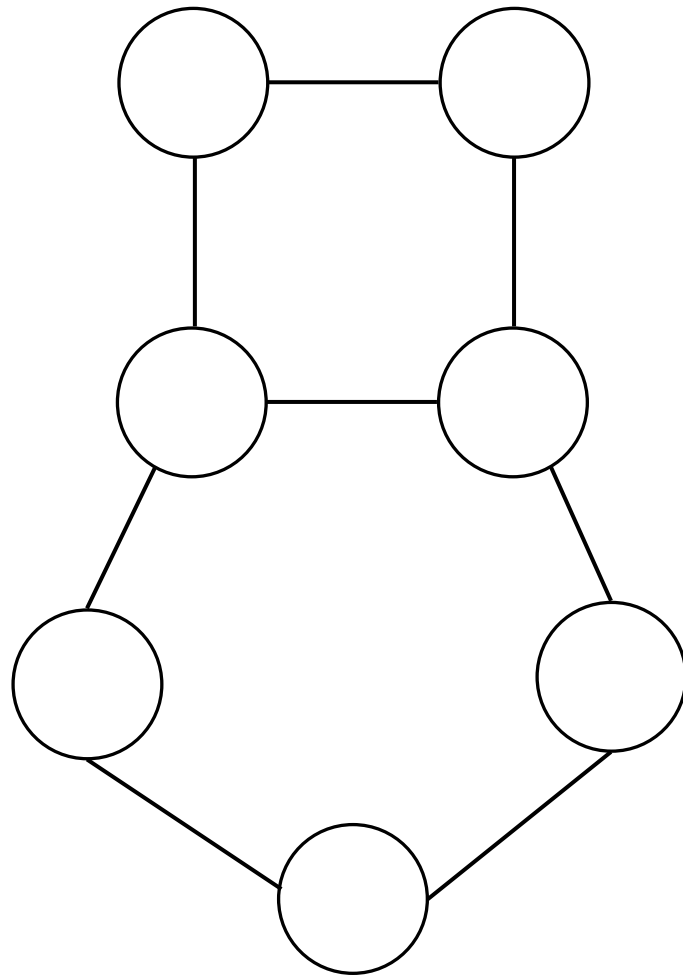

Plaats de cijfers 1 tot en met 7 zo, dat de som van de cijfers in de vijfhoek dubbel zo groot is als in het vierkant.



36

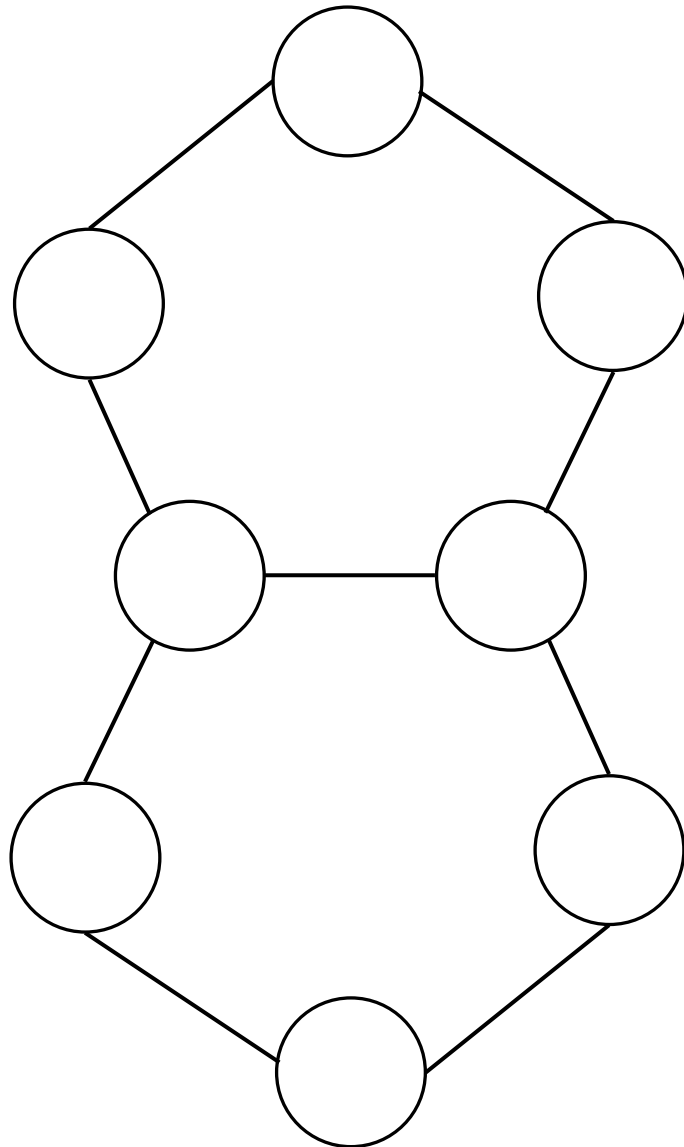

Plaats de cijfers 1 tot en met 8 zo, dat de som van de cijfers in het ene vijfhoek half zo groot is als in het andere vijfhoek.



37

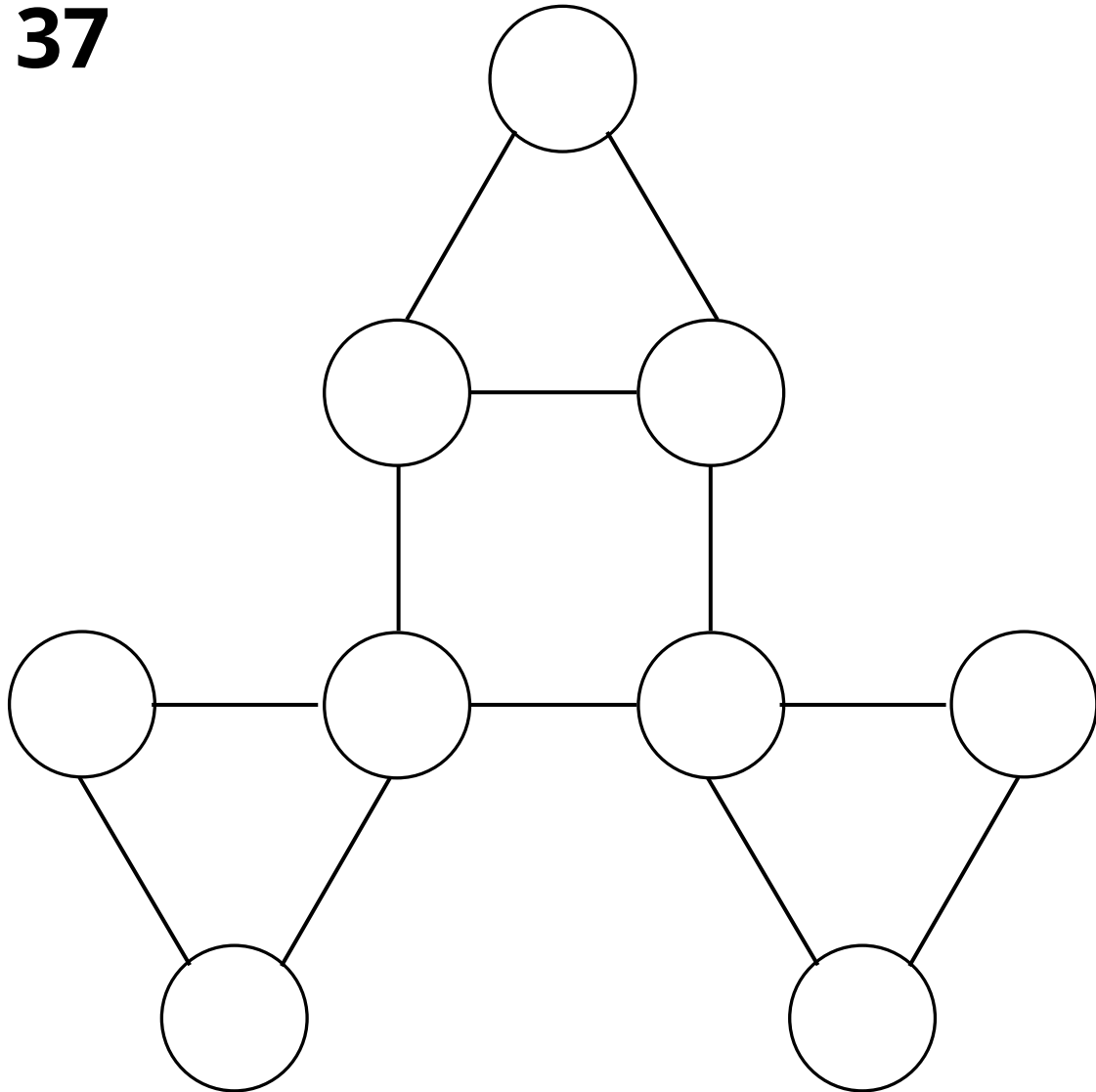

Plaats de cijfers 1 tot en met 9 zo, dat de som van de cijfers in alle driehoeken en het vierkant gelijk is.



38

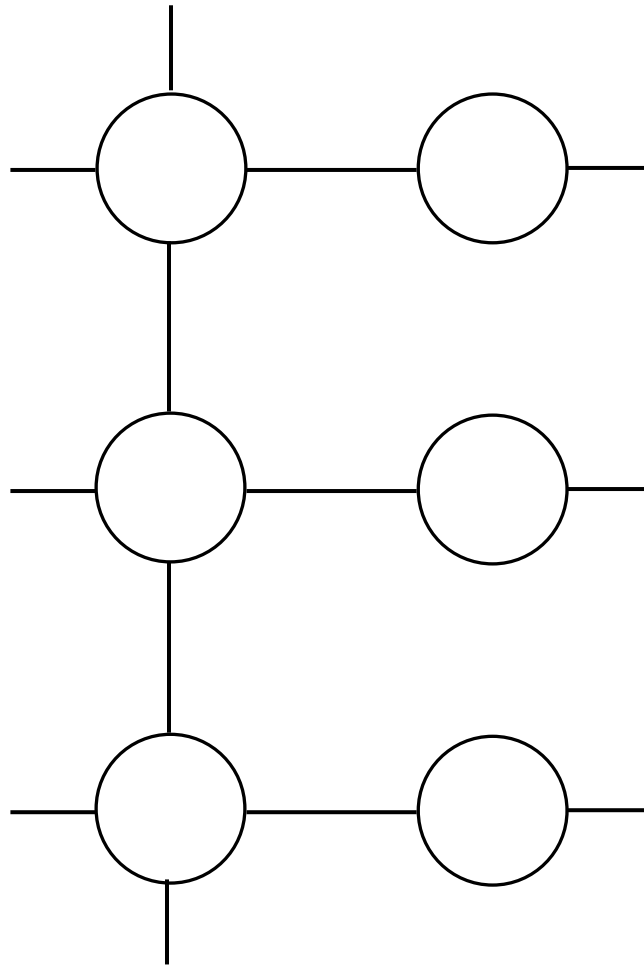

Plaats de cijfers 1 tot en met 6 zo, dat de som van de cijfers op elke lijn gelijk is.



39

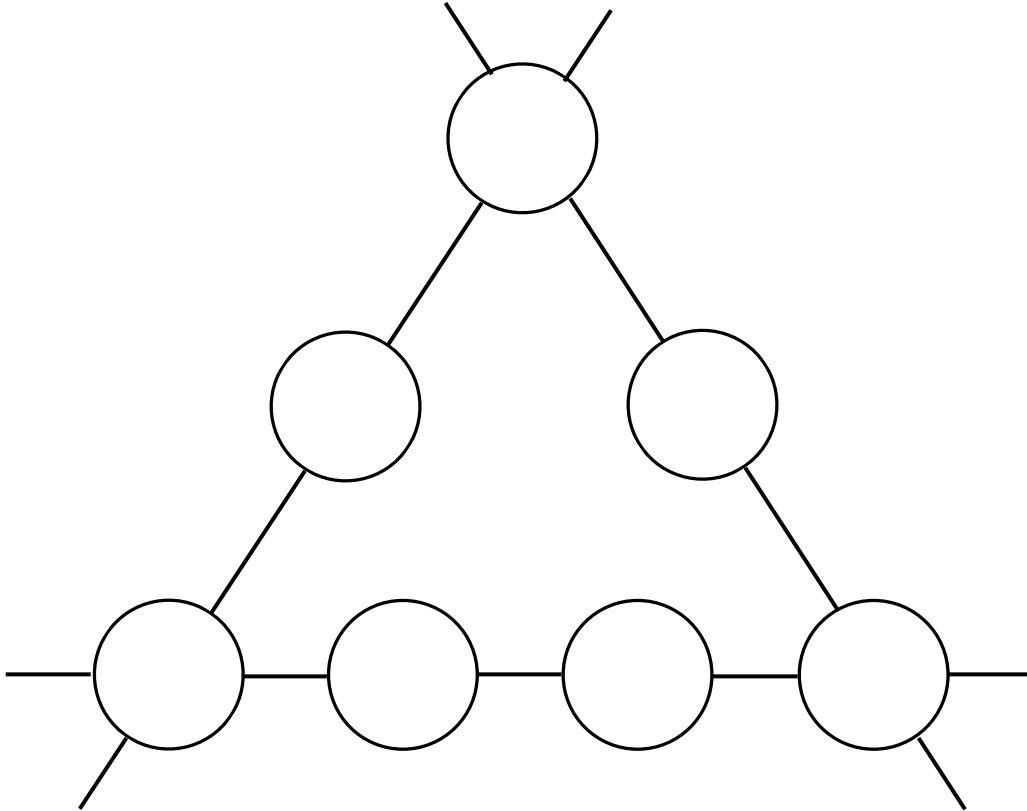

Plaats de cijfers 1 tot en met 7 zo, dat de som van de cijfers aan elke zijde van de driehoek gelijk is.



40

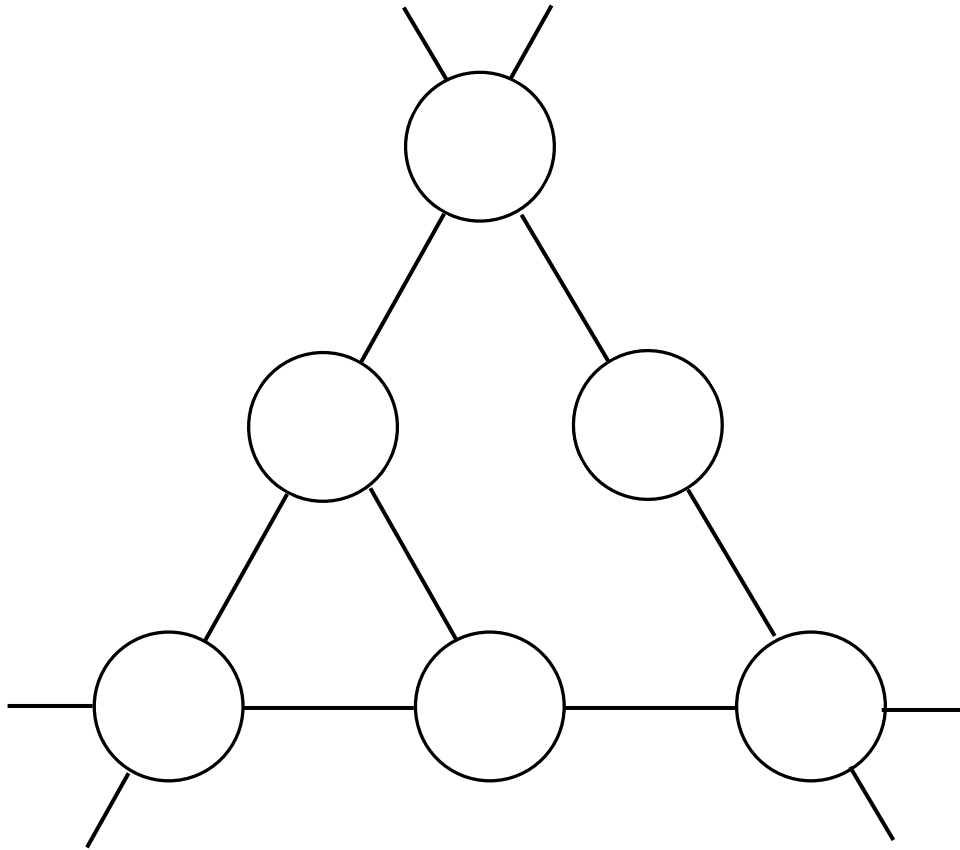

- Plaats de cijfers 1 tot en met 6 zo, dat de som van de cijfers in de grote driehoek drie keer zo groot is als in de kleine driehoek.



41

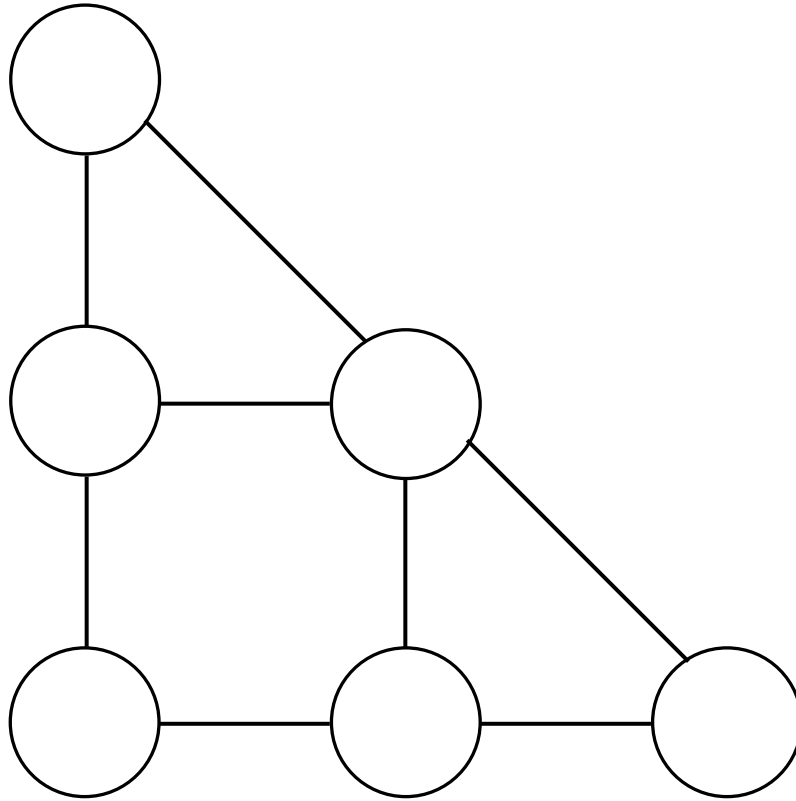

Plaats de cijfers 1 tot en met 9 zo, dat de som van de cijfers in de twee kleine driehoeken en in het vierkant gelijk is.



42

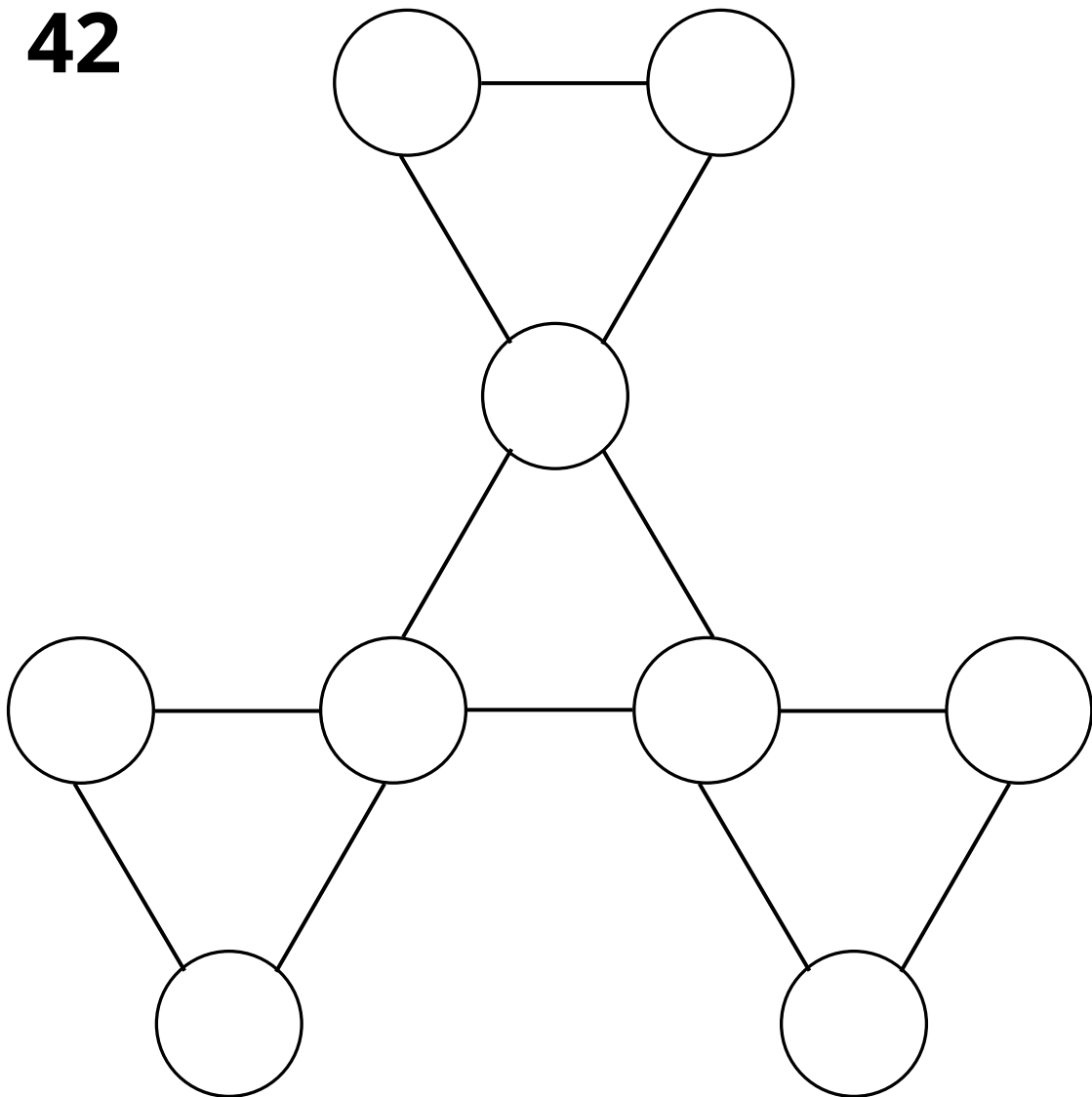

Plaats de cijfers 1 tot en met 9 zo, dat de som van de cijfers in alle vier de driehoeken gelijk is.



43

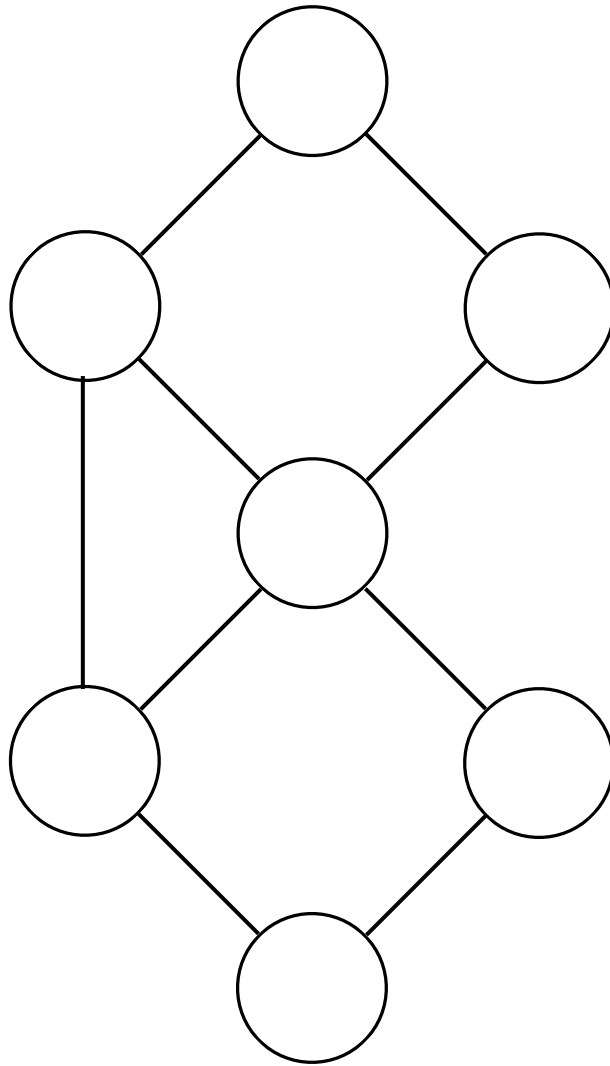

Plaats de cijfers 1 tot en met 7 zo, dat de som van de cijfers in de beide vierkanten en in de driehoek gelijk is.



44

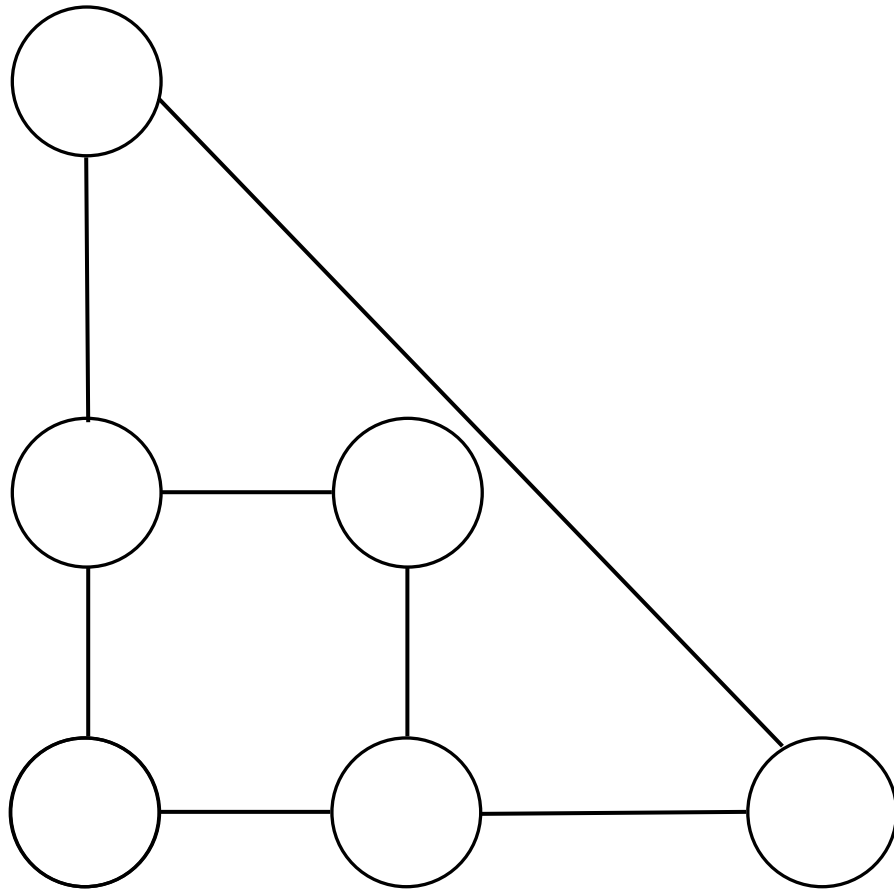

Plaats de cijfers 1 tot en met 6 zo, dat de som van de cijfers in het vierkant gelijk is aan de som in de driehoek.



45

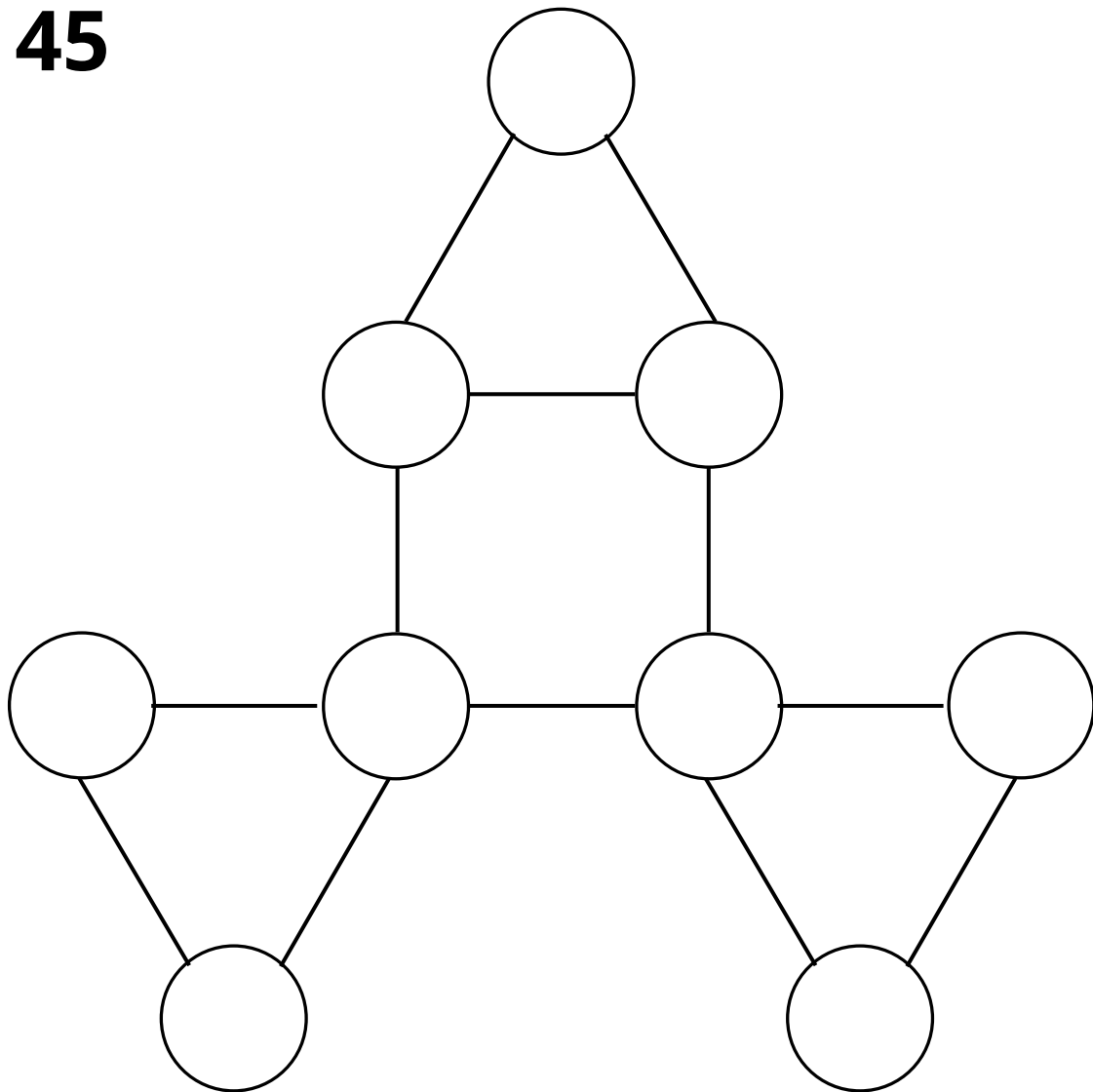

Plaats de cijfers 1 tot en met 9 zo, dat de som van de cijfers in alle driehoeken en in het vierkant 15 is.



46

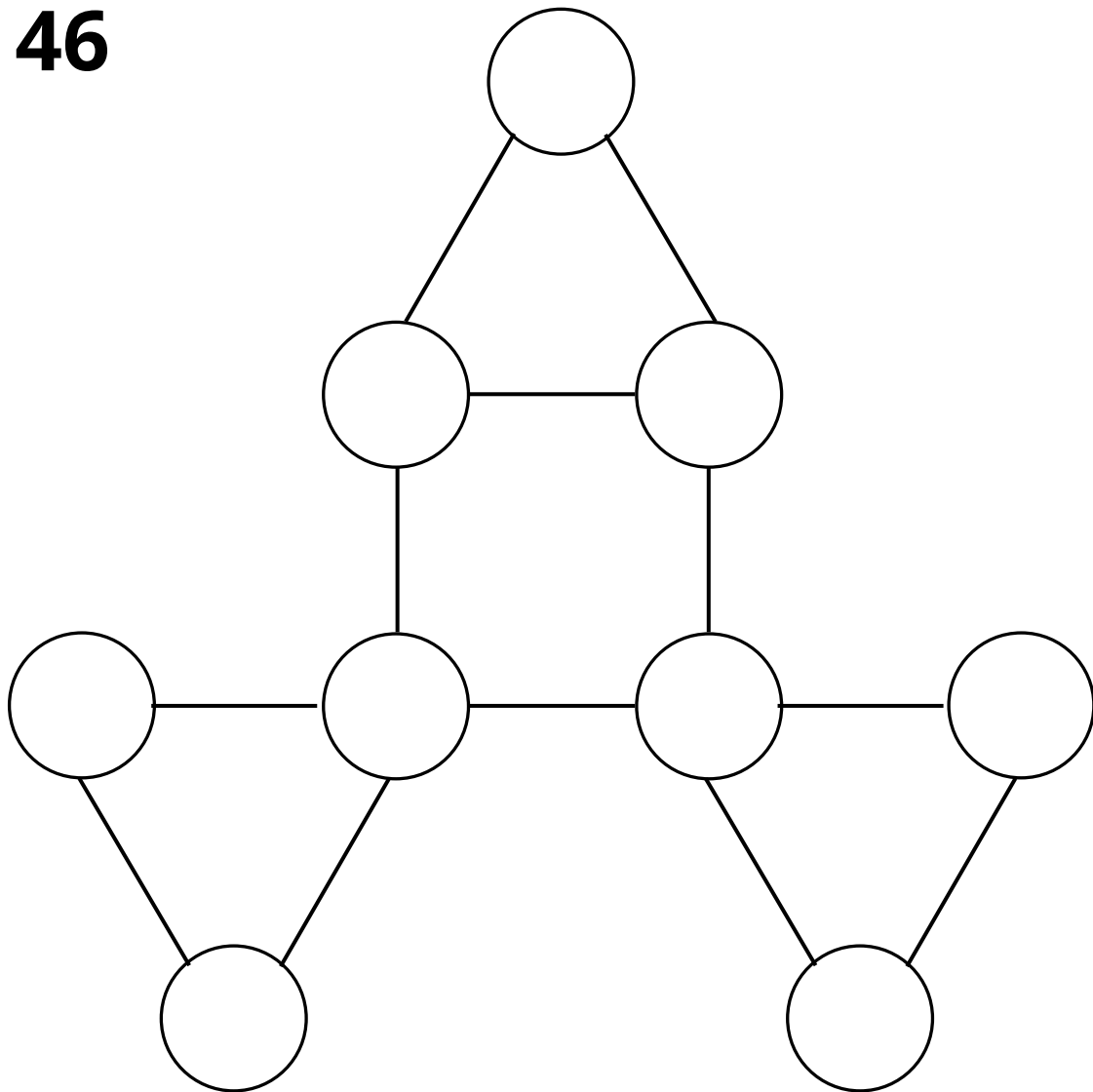

Plaats de cijfers 1 tot en met 9 zo, dat de som van de cijfers in alle driehoeken en in het vierkant 13 is.

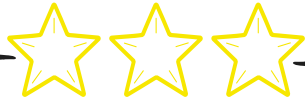

47

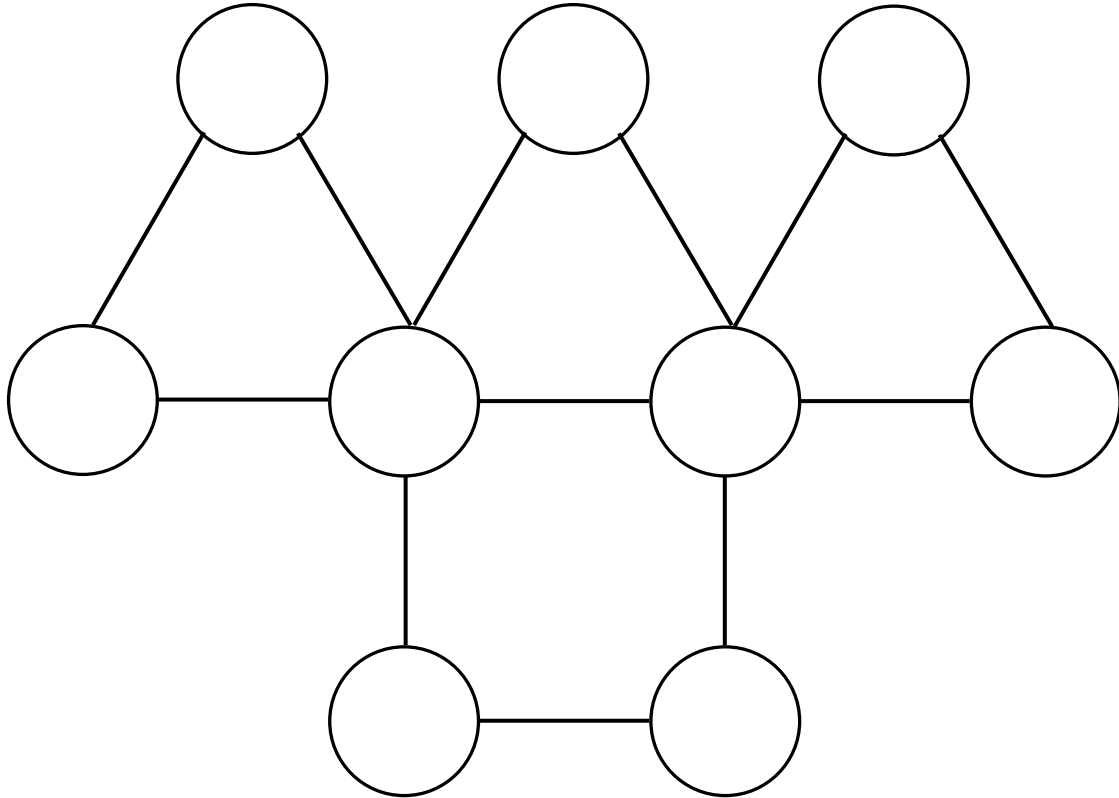

• Plaats de cijfers 1 tot en met 9 zo, dat de •
som van de cijfers in de driehoeken gelijk
zijn en de som in het vierkant dubbel zo
groot is. •



48

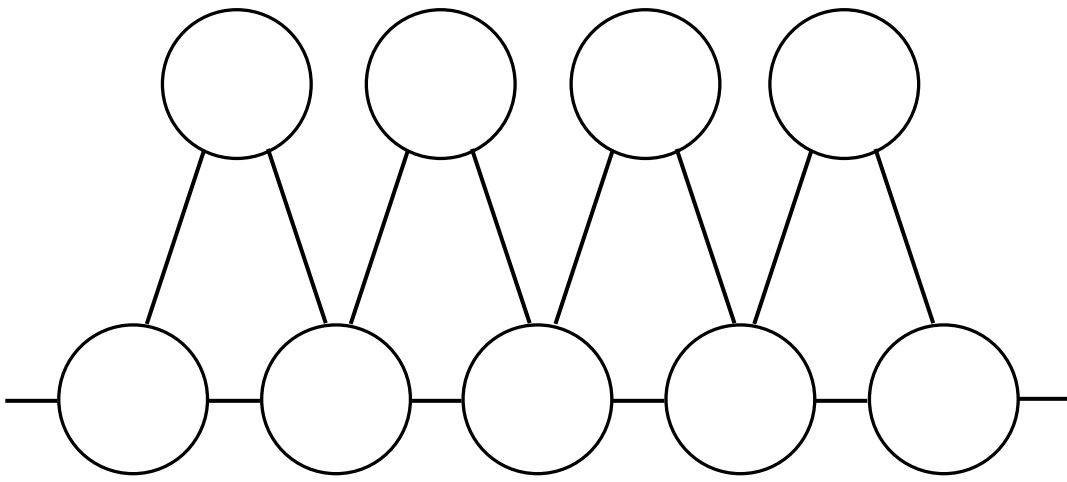

•
Plaats de cijfers 1 tot en met 9 zo, dat de
som van de cijfers in elk driehoek gelijk is.
•



49

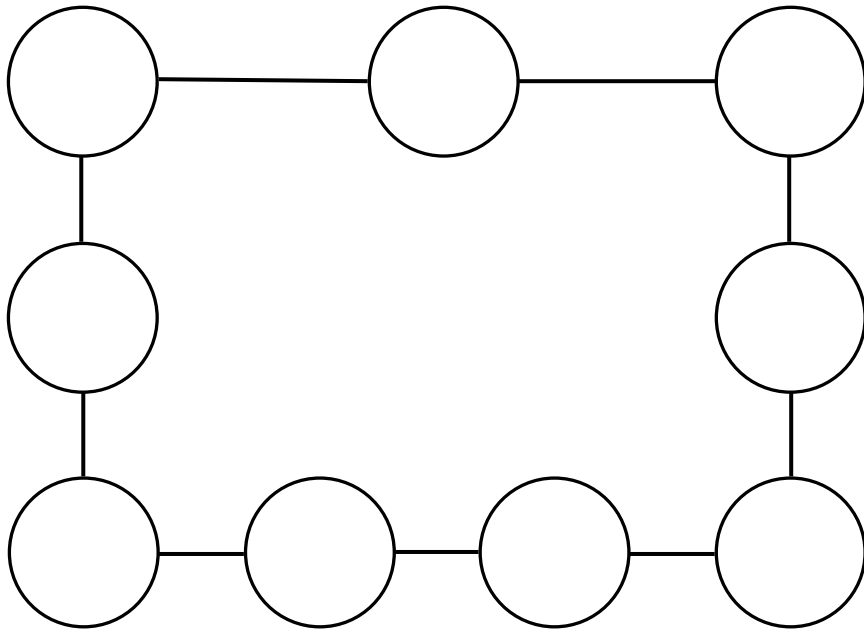

Plaats de cijfers 1 tot en met 9 zo, dat de som van de cijfers aan elke zijde van de rechthoek gelijk is.



50

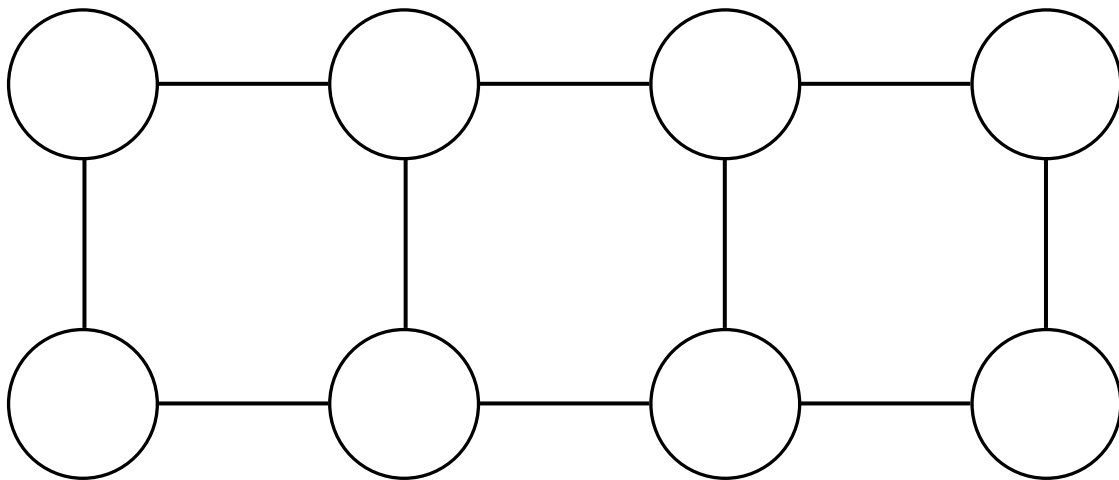

Plaats de cijfers 1 tot en met 8 zo, dat de som van de cijfers in elk vierkant gelijk is.



51

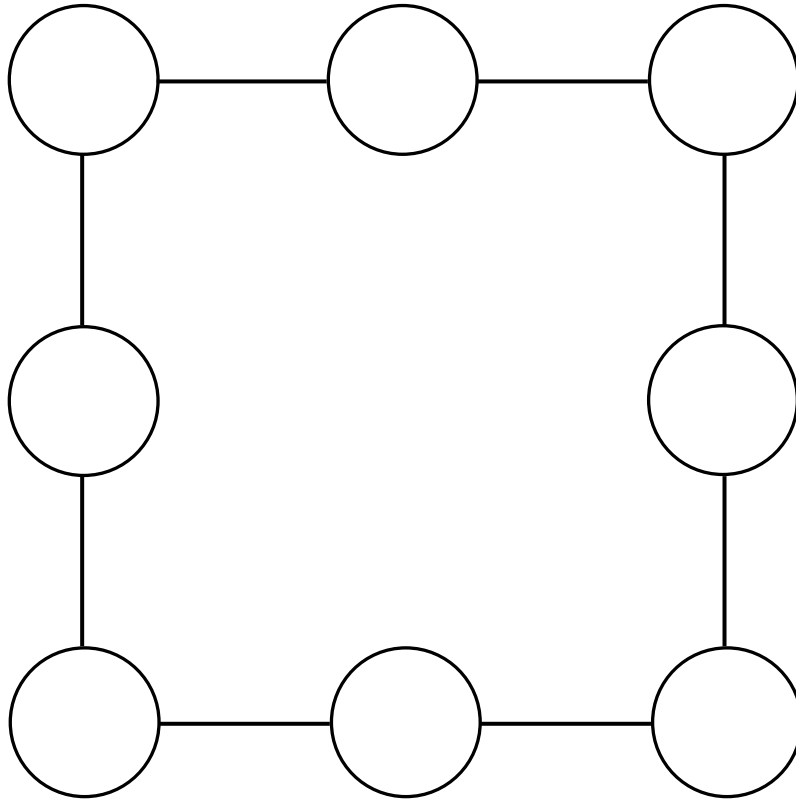

Plaats de cijfers 1 tot en met 8 zo, dat de som van de cijfers aan elke zijde van het vierkant gelijk is.



52

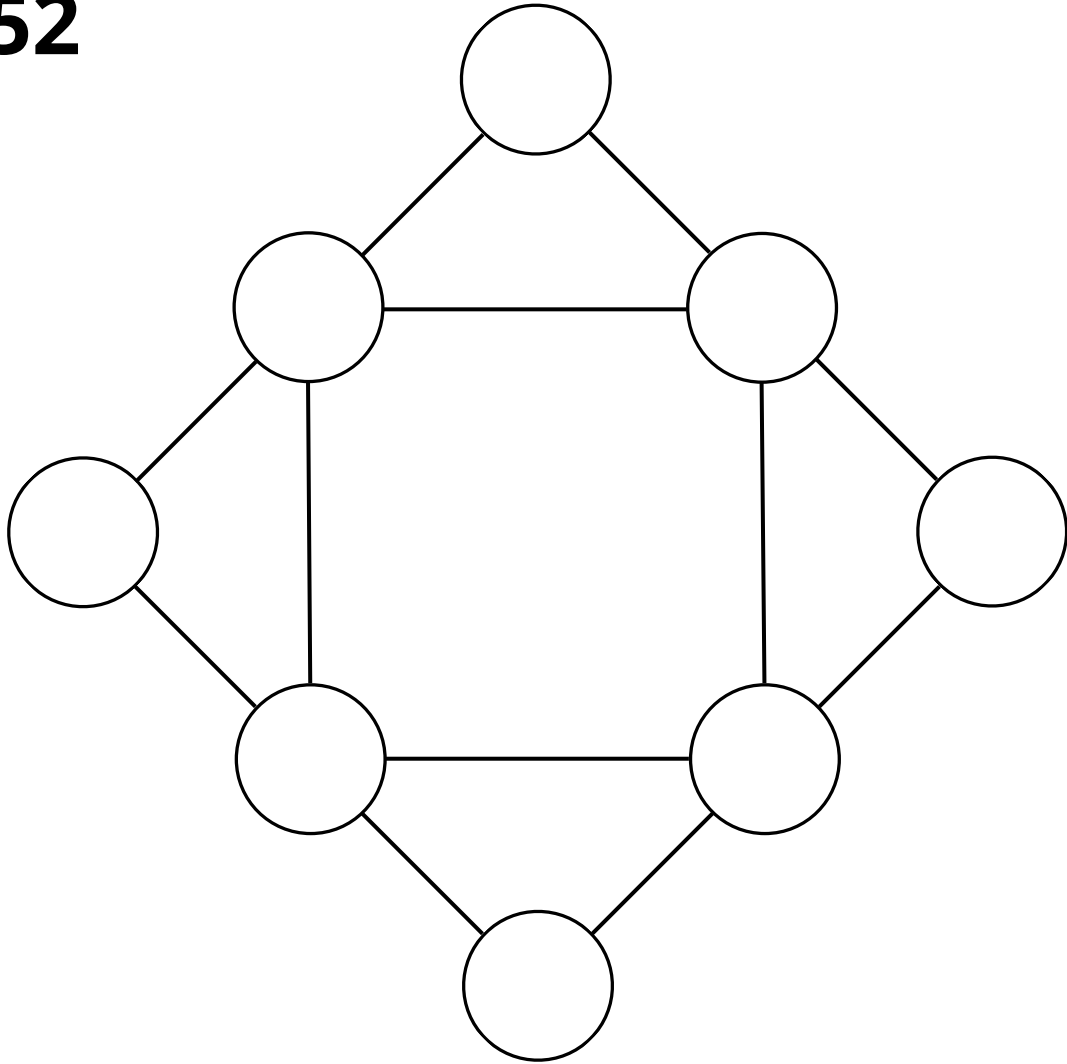

• Plaats de cijfers 1 tot en met 8 zo, dat de som van de cijfers in het kleine vierkant en in alle driehoeken gelijk is. •



53

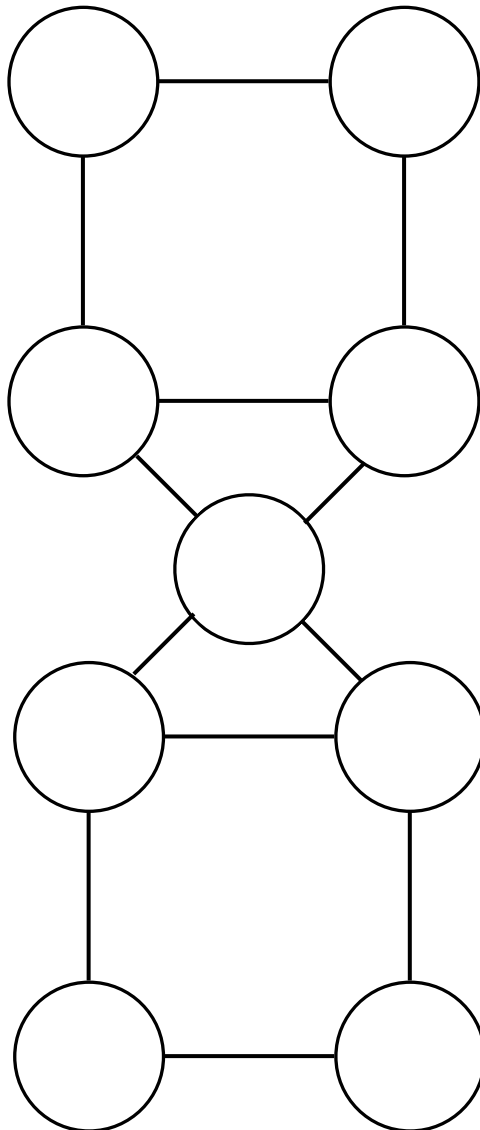

Plaats de cijfers 1 tot en met 9 zo, dat de som van de cijfers in de driehoeken en in de vierkanten gelijk zijn.



54

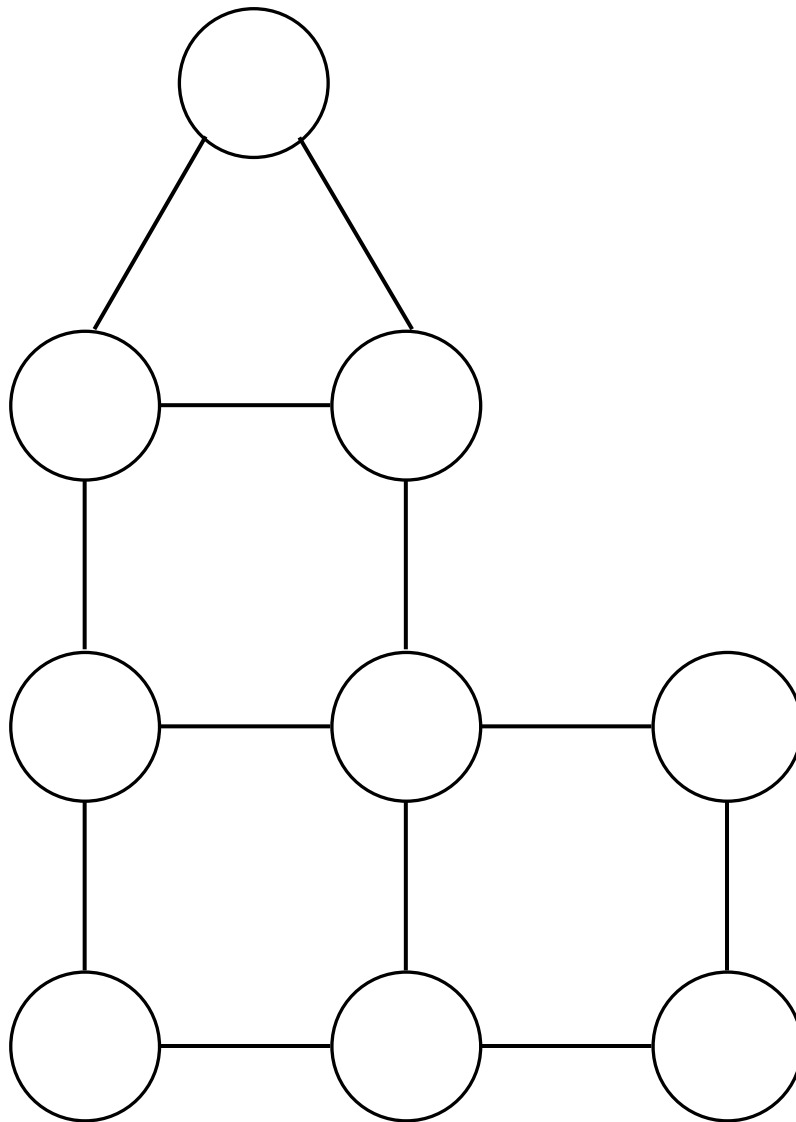

Plaats de cijfers 1 tot en met 9 zo, dat de som van de cijfers in alle vierkanten en in de driehoek gelijk is.



55

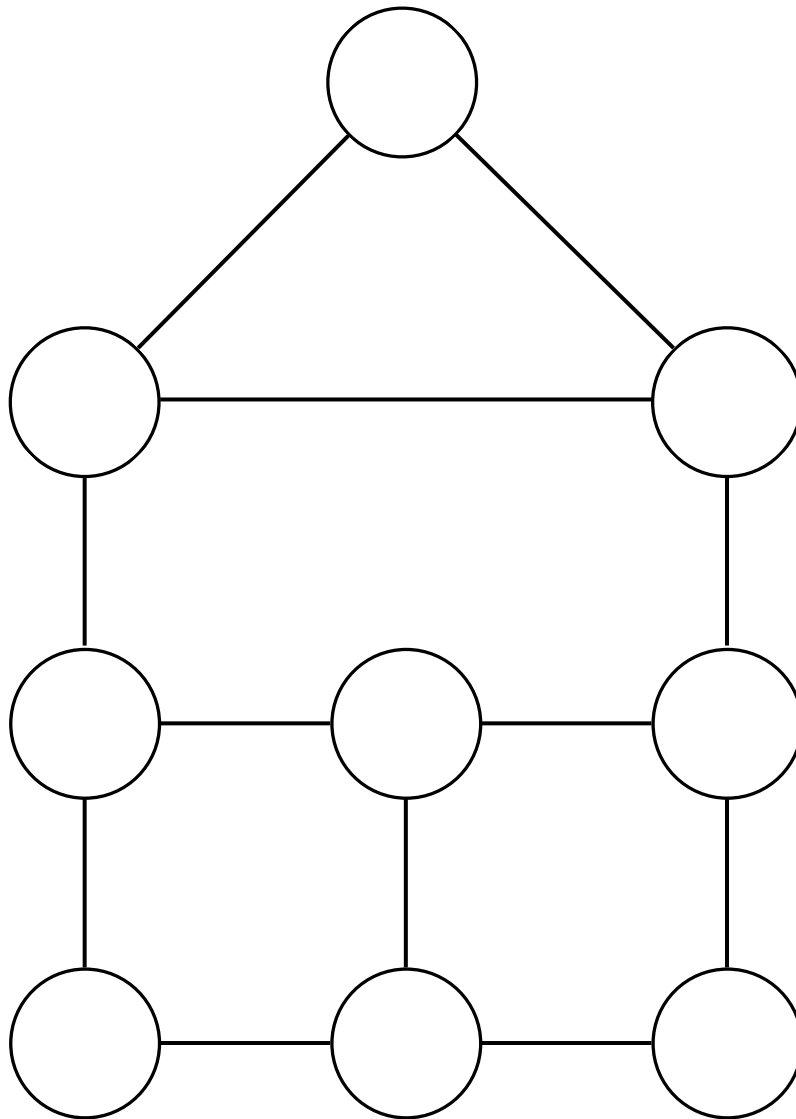

Plaats de cijfers 1 tot en met 9 zo, dat de som van de cijfers in beide vierkanten, in de rechthoek en in de driehoek gelijk is.



56

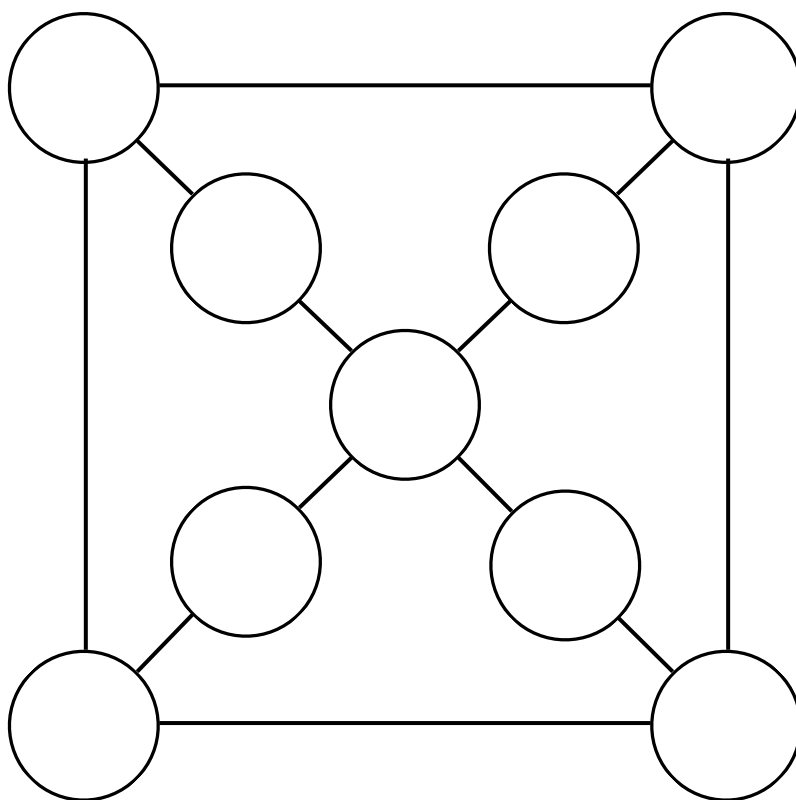

• Plaats de cijfers 1 tot en met 9 zo, dat de som van de cijfers in het vierkant en op de diagonale lijnen gelijk is. •



57

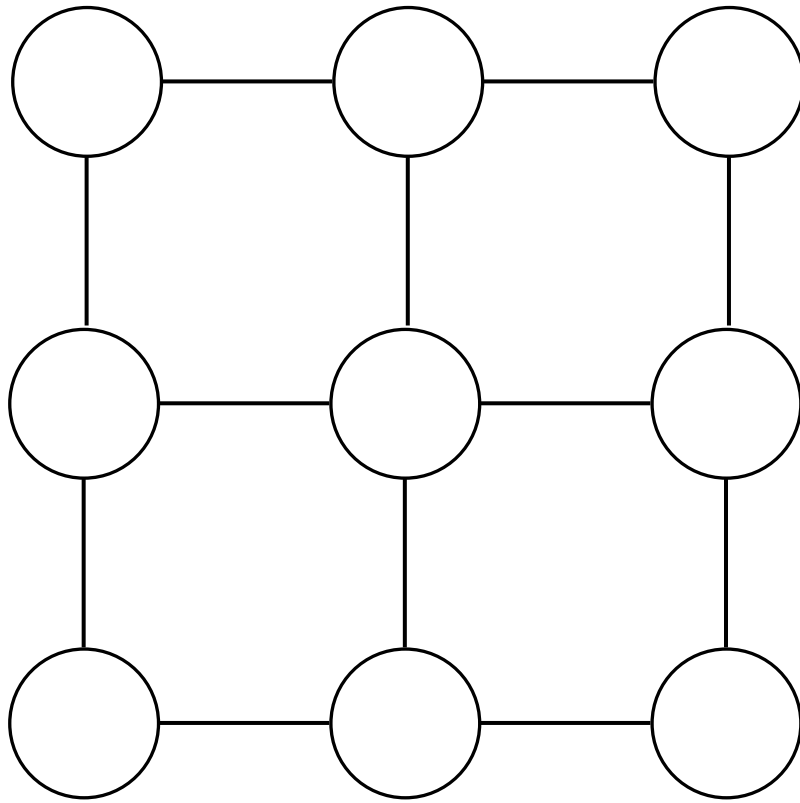

Plaats de cijfers 1 tot en met 9 zo, dat de som van de cijfers in elk vierkant gelijk is.



58

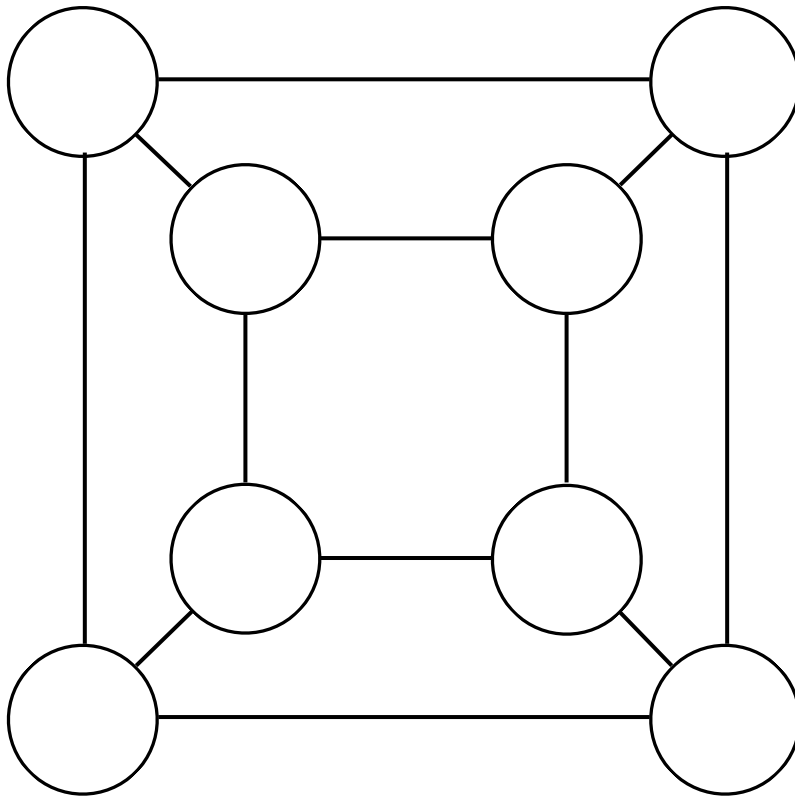

Plaats de cijfers 1 tot en met 8 zo, dat de som in de twee vierkanten en de vier trapezijs gelijk is.



59

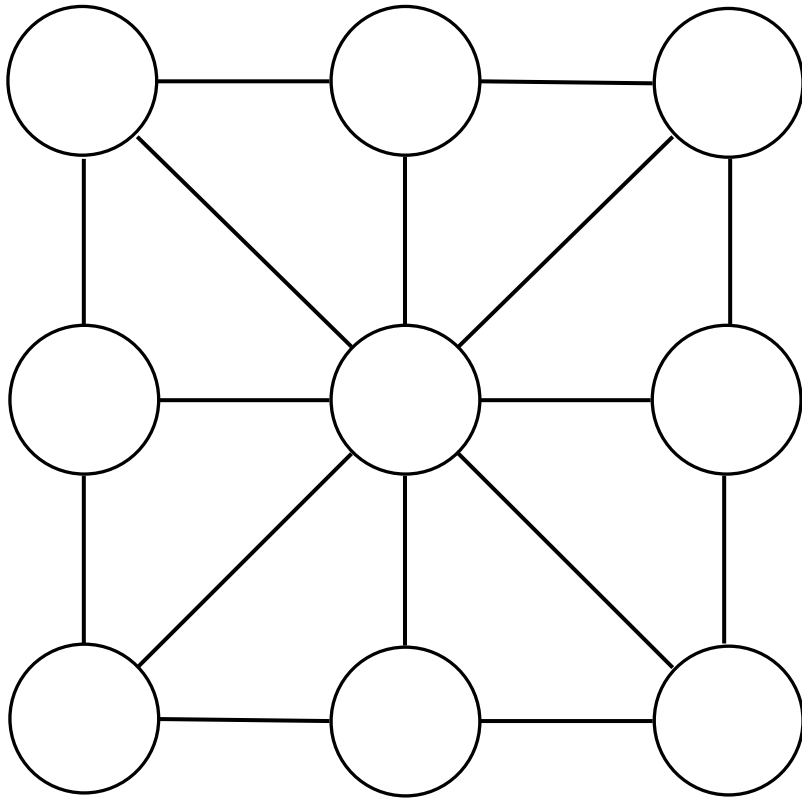

• Plaats de cijfers 1 tot en met 9 zo, dat de som van de cijfers horizontaal, verticaal en diagonaal gelijk is. •

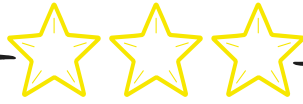

60

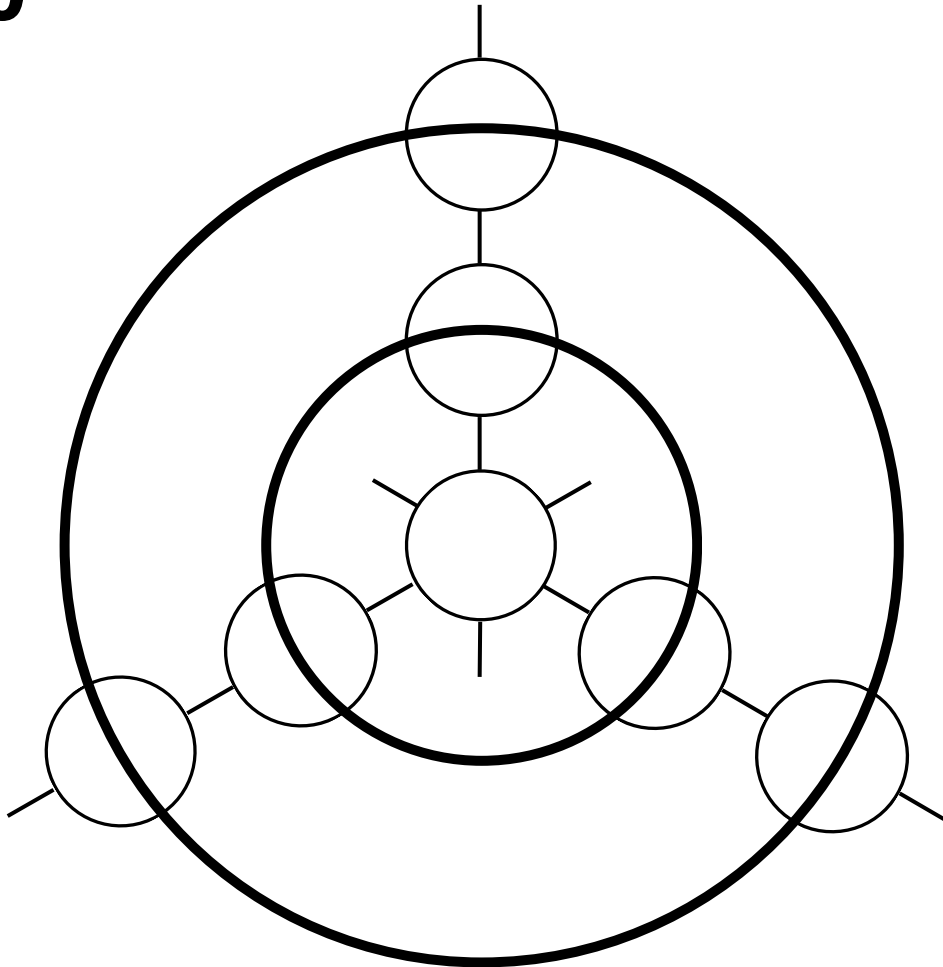

• Plaats de cijfers 1 tot en met 7 zo, dat de som van de cijfers op elke cirkel en op elke lijn gelijk is. •